



DE	Körperbürste Gebrauchsanweisung	2
EN	Powered body brush Instructions for use	10
FR	Brosse pour le corps Mode d'emploi	18
ES	Cepillo corporal Instrucciones de uso	26

IT	Spazzola per il corpo Istruzioni per l'uso	34
TR	Vücut Fırçası Kullanım Kılavuzu	42
RU	Щетка для тела Инструкция по применению	50
PL	Szczotka do ciała Instrukcja obsługi	57



Lesen Sie diese Gebrauchsanweisung sorgfältig durch, bewahren Sie sie für den späteren Gebrauch auf, machen Sie sie anderen Benutzern zugänglich und beachten Sie die Hinweise.

WARNUNG

- Das Gerät ist nur für den Einsatz im häuslichen/privaten Umfeld bestimmt, nicht im gewerblichen Bereich.
- Dieses Gerät kann von Kindern ab 8 Jahren und darüber sowie von Personen mit verringerten physischen sensorischen oder mentalen Fähigkeiten oder Mangel an Erfahrung und Wissen benutzt werden, wenn sie beaufsichtigt oder bezüglich des sicheren Gebrauchs des Gerätes unterwiesen wurden und die daraus resultierenden Gefahren verstehen.
- Kinder dürfen nicht mit dem Gerät spielen.
- Reinigungs- und Benutzer-Wartung dürfen nicht von Kindern ohne Beaufsichtigung durchgeführt werden.
- Wenn die Netzanschlussleitung dieses Geräts beschädigt wird, muss sie entsorgt werden. Ist sie nicht abnehmbar, muss das Gerät entsorgt werden.
- Sie dürfen das Gerät keinesfalls öffnen oder reparieren, da sonst eine einwandfreie Funktion nicht mehr gewährleistet ist. Bei Nichtbeachtung erlischt die Garantie.

Sehr geehrte Kundin, sehr geehrter Kunde,

wir freuen uns, dass Sie sich für ein Produkt unseres Sortimentes entschieden haben. Unser Name steht für hochwertige und eingehend geprüfte Qualitätsprodukte aus den Bereichen Wärme, Gewicht, Blutdruck, Körpertemperatur, Puls, Sanfte Therapie, Massage, Beauty, Baby und Luft.

Mit freundlicher Empfehlung
Ihr Beurer-Team

Zum Kennenlernen

Die beurer Körperbürste FC 55 mit Ihren rotierenden Bürstenaufsätzen wurde speziell zur Reinigung der Körperhaut entwickelt. Die Körperbürste besitzt einen normalen Reinigungsaufsatz und einen Peelingaufsatz. Mit Hilfe des Peelingaufsatzes können Sie ein sanftes Körperpeeling durchführen und sorgen damit für eine strahlend weiche Haut.

Mit der Körperbürste können Sie nicht nur Ihre Körperhaut reinigen, gleichzeitig wird auch die Durchblutung angeregt. Die Körperbürste ist wasserdicht (Schutzklasse IPX7) und kann damit auch unter der Dusche und in der Badewanne benutzt werden.

Die Körperbürste verfügt über eine langsame und schnelle Geschwindigkeitsstufe.

Inhaltsverzeichnis

1. Lieferumfang	3	7.1 Reinigungsanwendung	6
2. Zeichenerklärung	3	7.2 Peelinganwendung	6
3. Bestimmungsgemäßer Gebrauch.....	4	8. Reinigung und Instandhaltung.....	7
4. Warn- und Sicherheitshinweise	4	8.1 Reinigung der Aufsätze	7
5. Gerätebeschreibung	5	8.2 Reinigung der Körperbürste	7
6. Inbetriebnahme	5	8.3 Aufsätze auswechseln.....	7
6.1 Akku der Körperbürste aufladen	5	9. Entsorgung	7
6.2 Handgriff aufsetzen.....	6	10. Zubehör- und Ersatzteile.....	8
7. Anwendung.....	6	11. Was tun bei Problemen?.....	8
		12. Technische Daten.....	8
		13. Garantie/Service	9











1. Lieferumfang







Überprüfen Sie den Lieferumfang auf äußere Unversehrtheit der Kartonverpackung und auf die Vollständigkeit des Inhalts. Stellen Sie vor dem Gebrauch sicher, dass das Gerät und Zubehör keine sichtbaren Schäden aufweisen und jegliches Verpackungsmaterial entfernt wird. Benutzen Sie es im Zweifelsfall nicht und wenden Sie sich an Ihren Händler oder an die angegebene Kundendienstadresse.

- | | |
|-----------------------|------------------------------|
| 1 x Körperbürste | 1 x Handgriff |
| 1 x Reinigungsaufsatz | 1 x Netzadapter |
| 1 x Peelingaufsatz | 1 x Diese Gebrauchsanweisung |

2. Zeichenerklärung

Folgende Symbole werden in dieser Gebrauchsanweisung und auf dem Gerät verwendet:

	WARNUNG Warnhinweis auf Verletzungsgefahren oder Gefahren für Ihre Gesundheit
	ACHTUNG Sicherheitshinweis auf mögliche Schäden am Gerät/Zubehör
	Geeignet zur Verwendung in einer Badewanne oder Dusche.
	Gebrauchsanweisung beachten
	Das Gerät ist doppelt schutzisoliert
	Entsorgung gemäß Elektro- und Elektronik-Altgeräte EG-Richtlinie – WEEE (Waste Electrical and Electronic Equipment)
	Hersteller
	Hinweis Hinweis auf wichtige Informationen
	Nur in geschlossenen Räumen verwenden
	Verpackung umweltgerecht entsorgen
	Dieses Produkt erfüllt die Anforderungen der geltenden europäischen und nationalen Richtlinien.

	Die Produkte entsprechen nachweislich den Anforderungen der Technischen Regelwerke der EAWU
+  -	Polarität
	Gleichstrom
	Schaltnetzteil
	Kurzschlussfester Sicherheitstransformator
	Energie Effizienz Level 6
IP20	Geschützt gegen feste Fremdkörper, 12,5 mm Durchmesser und größer

3. Bestimmungsgemäßer Gebrauch

Die Körperbürste ist nur zur Eigenanwendung, nicht für den medizinischen oder kommerziellen Gebrauch bestimmt. Verwenden Sie die Körperbürste ausschließlich am menschlichen Körper. Verwenden Sie die Körperbürste NICHT im Gesicht und Intimbereich. Verwenden Sie die Körperbürste NICHT an Tieren. Die Körperbürste ist nicht für Personen unter 8 Jahren geeignet! Die Körperbürste ist nur für den in dieser Gebrauchsanweisung beschriebenen Zweck vorgesehen. Der Hersteller kann nicht für Schäden haftbar gemacht werden, die durch unsachgemäßen oder leichtsinnigen Gebrauch entstehen.

Benutzen Sie die Körperbürste NICHT, wenn einer oder mehrere der folgenden Warnhinweise auf Sie zutreffen.

4. Warn- und Sicherheitshinweise

WARNUNG

Bevor Sie mit der Benutzung der Körperbürste beginnen, lesen Sie die Sicherheitshinweise sorgfältig durch. Ein Nichtbeachten der nachfolgenden Hinweise kann Personen- oder Sachschäden verursachen. Bewahren Sie die Gebrauchsanweisung auf und machen Sie diese auch anderen Anwendern zugänglich. Übergeben Sie diese Gebrauchsanweisung bei Weitergabe des Geräts.

WARNUNG

- Erstickungsgefahr durch Verpackungsmaterial! Halten Sie Kinder vom Verpackungsmaterial fern.
- Überprüfen Sie vor dem Gebrauch das Gerät und Zubehör auf sichtbare Schäden. Benutzen Sie es im Zweifelsfall nicht und wenden Sie sich an Ihren Händler oder an die angegebene Kundendienstadresse.
- Halten Sie den Netzadapter von Wasser fern.

WARNUNG

Verwenden Sie die Körperbürste **NICHT**,

- wenn Sie rissige Haut haben.
- auf offenen Wunden.
- wenn Sie an Hautkrankheiten oder Hautirritationen leiden.
- direkt nach einem Sonnenbad.
- wenn Sie Medikamente einnehmen, die Steroide enthalten.

Hinweise zum Umgang mit Akkus

- Wenn Flüssigkeit aus Akkuzelle mit Haut oder Augen in Kontakt kommt, betroffene Stelle mit reichlich Wasser auswaschen und ärztliche Hilfe aufsuchen.
- Explosionsgefahr! Keine Akkus ins Feuer werfen.
- Keine Akkus zerlegen, öffnen oder zerkleinern.
- Nur in der Gebrauchsanweisung aufgeführte Ladegeräte verwenden.
- Akkus müssen vor dem Gebrauch korrekt geladen werden. Die Hinweise des Herstellers, bzw. die Angaben in dieser Gebrauchsanweisung für das korrekte Laden sind stets einzuhalten.
- Laden Sie den Akku vor der ersten Inbetriebnahme vollständig auf.
- Um eine möglichst lange Akku-Lebensdauer zu erreichen, laden Sie den Akku mindestens 2 Mal im Jahr vollständig auf.

ACHTUNG

Reparaturen an Elektrogeräten dürfen nur von Fachkräften durchgeführt werden. Durch unsachgemäße Reparaturen können erhebliche Gefahren für den Benutzer entstehen. Lassen Sie das Gerät im Falle einer Störung oder Beschädigung durch eine qualifizierte Fachwerkstatt reparieren.

5. Gerätebeschreibung

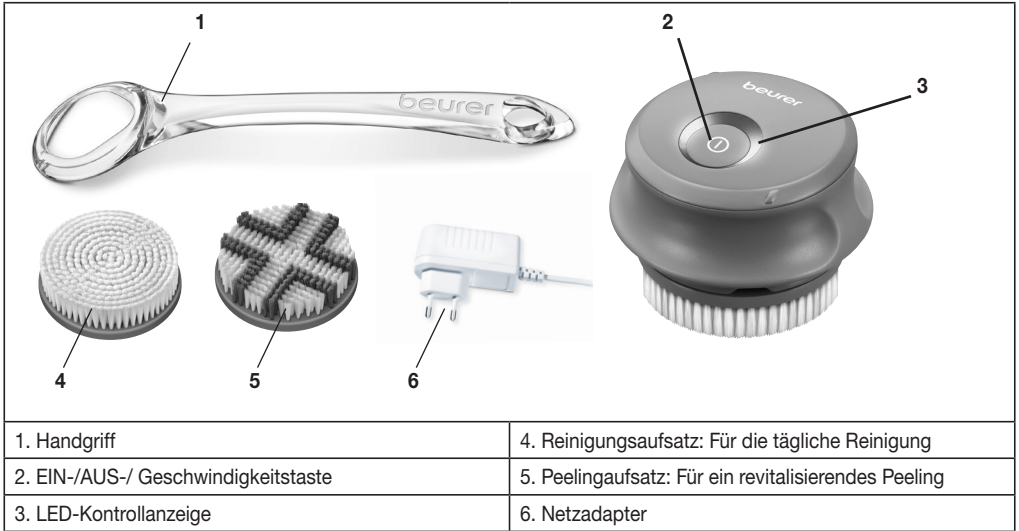

6. Inbetriebnahme

6.1 Akku der Körperbürste aufladen

Laden Sie den Akku der Körperbürste vor dem erstmaligen Betrieb für 2 Stunden auf.

WARNUNG

Bevor Sie mit dem Ladevorgang beginnen, achten Sie darauf, dass Ihre Hände und der Netzadapter trocken sind.

Um den Akku der Körperbürste aufzuladen, gehen Sie wie folgt vor:

1. Vergewissern Sie sich, dass die Körperbürste ausgeschaltet ist.
2. Verbinden Sie die Körperbürste mit dem Netzadapter.

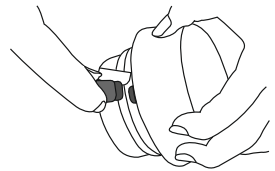

3. Stecken Sie den Netzadapter in eine geeignete Steckdose.
4. Während des Ladevorgangs leuchten die LED-Lichter der EIN-/AUS-/Geschwindigkeitstaste abwechselnd im Kreis. Sobald der Akku der Körperbürste vollständig geladen ist, leuchten die LED-Lichter der EIN-/AUS-/Geschwindigkeitstaste dauerhaft.

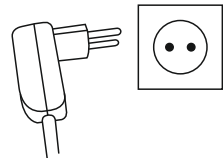

Bürstenaufsatz wählen und aufsetzen

Das Gerät besitzt 2 verschiedene Aufsätze.

Reinigungsaufsatz: Für die tägliche Reinigung

Peelingaufsatz: Für ein Peeling unter der Dusche und in der Badewanne, zur sanften Entfernung überschüssiger Hautpartikel

5. Stecken Sie Ihren gewünschten Aufsatz wie abgebildet vorsichtig auf die Körperbürste, bis er hör- und spürbar fest einrastet.

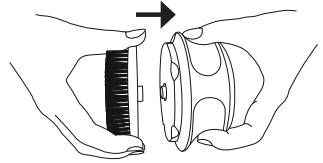

6. Um den Aufsatz nach der Anwendung wieder abzunehmen, ziehen Sie ihn wieder vorsichtig von der Körperbürste ab.

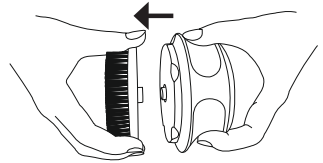

6.2 Handgriff aufsetzen

Sie können an der Körperbürste auch optional einen Handgriff befestigen. Mit Hilfe des Handgriffs können Sie schwer erreichbare Stellen (z.B. Rücken) leichter erreichen.

Um die Körperbürste an dem Handgriff zu befestigen, drehen Sie die Körperbürste wie abgebildet in den Handgriff hinein.

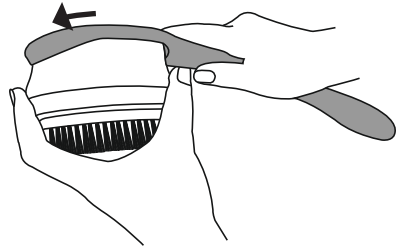

7. Anwendung

7.1 Reinigungsanwendung

Die Reinigungsanwendung mit dem Reinigungsaufsatz ist ideal zur täglichen Reinigung der Körperhaut geeignet.

Um mit der Reinigungsanwendung zu beginnen, gehen Sie wie folgt vor:

1. Vergewissern Sie sich, dass der Reinigungsaufsatz auf der Körperbürste aufgesteckt ist.
2. Um die Körperbürste einzuschalten, drücken Sie die EIN-/AUS-/Geschwindigkeitstaste. Der Reinigungsaufsatz beginnt sich zu drehen. Wir empfehlen Ihnen mit der langsamen Geschwindigkeitsstufe zu beginnen. Um die schnelle Geschwindigkeitsstufe zu wählen, drücken Sie erneut die EIN-/AUS-/Geschwindigkeitstaste.
3. Fahren Sie mit der Körperbürste in kreisenden Bewegungen sanft über Ihre Körperhaut. Beginnen Sie an den Füßen und arbeiten Sie sich von dort nach oben Richtung Beine, Gesäß, Bauch, Rücken, Brust, Arme und Hände. Verwenden Sie die Körperbürste **NICHT** im Gesicht und **NICHT** im Intimbereich. Falls Sie Probleme haben den Rücken mit der Körperbürste zu erreichen, verwenden Sie den zusätzlichen Handgriff. Wenn Sie die Anwendung als unangenehm empfinden, brechen Sie die Anwendung ab oder verringern Sie die Geschwindigkeitsstufe.

Hinweis

Um eine angenehme Behandlung zu gewährleisten, drücken Sie den rotierenden Bürstenaufsatz nicht zu fest auf die Haut. Behandeln Sie eine Hautpartie maximal 20 Sekunden lang.

4. Um die Reinigungsanwendung zu beenden, drücken Sie erneut die EIN-/AUS-/Geschwindigkeitstaste. Die Körperbürste schaltet sich aus.

7.2 Peelinganwendung

Die Peelinganwendung mit dem Peelingaufsatz eignet sich ideal für ein sanftes Peeling, um abgestorbene oder trockene Hautpartikel abzutragen. Führen Sie eine Anwendung nicht öfter als 2x die Woche durch. Führen Sie die Peelinganwendung immer unter der Dusche oder Badewanne durch.

Um mit der Peelinganwendung zu beginnen, gehen Sie wie folgt vor:

1. Vergewissern Sie sich, dass der Peelingaufsatz auf der Körperbürste aufgesteckt ist.
2. Befeuchten Sie den Peelingaufsatz.
3. Befeuchten Sie Ihre Körperhaut.
4. Tragen Sie ein Duschgel oder eine Reinigungs lotion direkt auf die Borsten des Peelingaufsatzes auf.
5. Um die Körperbürste einzuschalten, drücken Sie die EIN-/AUS-/Geschwindigkeitstaste. Der Peelingaufsatz beginnt sich zu drehen. Wir empfehlen Ihnen mit der langsamen Geschwindigkeitsstufe zu beginnen. Um die schnelle Geschwindigkeitsstufe zu wählen, drücken Sie erneut die EIN-/AUS-/Geschwindigkeitstaste.
6. Fahren Sie mit der Körperbürste in kreisenden Bewegungen sanft über Ihre Körperhaut. Beginnen Sie an den Füßen und arbeiten Sie sich von dort nach oben Richtung Beine, Gesäß, Bauch, Rücken, Brust, Arme und Hände. Verwenden Sie die Körperbürste NICHT im Gesicht und NICHT im Intimbereich. Falls Sie Probleme haben den Rücken mit der Körperbürste zu erreichen, verwenden Sie den zusätzlichen Handgriff. Wenn Sie die Anwendung als unangenehm empfinden, brechen Sie die Anwendung ab oder verringern Sie die Geschwindigkeitsstufe.



Hinweis

Um eine angenehme Behandlung zu gewährleisten, drücken Sie den rotierenden Bürstenaufsatz nicht zu fest auf die Haut. Behandeln Sie eine Hautpartie maximal 20 Sekunden lang.

7. Um die Peelinganwendung zu beenden, drücken Sie erneut die EIN-/AUS-/Geschwindigkeitstaste. Die Körperbürste schaltet sich aus.
8. Reinigen Sie anschließend Ihre Haut gründlich mit Wasser, um jegliche Rückstände von Ihrer Haut zu entfernen.
9. Tupfen Sie Ihre Haut mit einem Handtuch trocken und tragen Sie anschließend eine Feuchtigkeitscreme mit gleichmäßigen, kreisenden Bewegungen auf.
10. Reinigen Sie den Aufsatz nach jeder Anwendung gründlich mit Wasser.

8. Reinigung und Instandhaltung

8.1 Reinigung der Aufsätze



ACHTUNG

Bevor Sie mit der Reinigung beginnen, ziehen Sie den Aufsatz von der Körperbürste ab.

- Reinigen Sie den Aufsatz nach jeder Anwendung gründlich mit Wasser.

8.2 Reinigung der Körperbürste

- Reinigen Sie die Körperbürste nur in der angegebenen Weise.
- Reinigen Sie die Körperbürste nach Gebrauch mit einem weichen, leicht angefeuchteten Tuch. Bei stärkerer Verschmutzung können Sie das Tuch auch mit einer leichten Seifenlauge befeuchten. Verwenden Sie keine scheuernden Reinigungsmittel.
- Schützen Sie die Körperbürste vor Stößen, Feuchtigkeit, Staub, Chemikalien, starken Temperaturschwankungen und zu nahen Wärmequellen (Öfen, Heizungskörper).

8.3 Aufsätze auswechseln

- Um eine optimale Reinigung der Körperhaut zu gewährleisten, empfehlen wir Ihnen die Aufsätze nach 4 Monaten Benutzung auszuwechseln.

9. Entsorgung

- Die verbrauchten, vollkommen entladenen Akkus müssen Sie über speziell gekennzeichnete Sammelbehälter, Sondermüllannahmestellen oder über den Elektrohändler entsorgen. Sie sind gesetzlich dazu verpflichtet, die Akkus zu entsorgen.
- Entnehmen Sie den Akku aus der Körperbürste, indem Sie die Abdeckungen der 5 Schrauben entfernen und diese lösen.

- Diese Zeichen finden Sie auf schadstoffhaltigen Akkus:

Pb = Batterie enthält Blei,
 Cd = Batterie enthält Cadmium,
 Hg = Batterie enthält Quecksilber



Im Interesse des Umweltschutzes darf das Gerät am Ende seiner Lebensdauer nicht mit dem Hausmüll entsorgt werden.

Die Entsorgung kann über entsprechende Sammelstellen in Ihrem Land erfolgen. Entsorgen Sie das Gerät gemäß der Elektro- und Elektronik Altgeräte EG-Richtlinie – WEEE (Waste Electrical and Electronic Equipment).



Bei Rückfragen wenden Sie sich an die für die Entsorgung zuständige kommunale Behörde.

Der Akku des Geräts muss getrennt entsorgt werden. Der Akku darf nicht im Haushaltsmüll entsorgt werden.

Für Informationen zur Entsorgung kontaktieren Sie bitte den autorisierten Verkäufer oder die öffentlichen Einrichtungen in einer spezialisierten Sammelstelle.

10. Zubehör- und Ersatzteile

Über den Handel oder unter der entsprechenden Serviceadresse (laut Serviceadressenliste) erhältlich.

Bürstentyp	Verwendungszweck	Austausch	Artikel- bzw. Bestellnummer
Reinigungsaufsatz	Tägliche Reinigung	Nach 4 Monaten	605.14
Peelingaufsatz	Sanftes Peeling unter der Dusche	Nach 4 Monaten	605.15

11. Was tun bei Problemen?

Problem	Behebung
Das Gerät lädt nicht auf	Vergewissern Sie sich, dass der Netzadapter an eine funktionierende Steckdose angeschlossen ist. Wenn Sie alles korrekt angeschlossen haben und das Gerät immer noch nicht auflädt, kontaktieren Sie den Kundendienst
Das Gerät lässt sich nicht einschalten	Laden Sie das Gerät wie in dieser Gebrauchsanweisung beschrieben auf. Falls sich das Gerät immer noch nicht einschalten lässt, kontaktieren Sie den Kundendienst.
Das Gerät reinigt nicht mehr so gut wie zu Beginn	Der Borsten des Aufsatzes sind abgenutzt. Tauschen Sie die Aufsatz aus. Wenn Sie keine Ersatzaufsätze mehr haben, können Sie welche nachbestellen (siehe "11. Ersatz- und Verschleißteile").

Falls Ihr Problem hier nicht aufgeführt wurde, kontaktieren Sie unseren Kundenservice.

12. Technische Daten

Netzbetrieb	
Eingang:	100–240 V~; 50/60 Hz; 0,2 A
Ausgang:	5,0 V $\overline{=}$ 0,5 A; 2,5 W
Durchschnittliche Effizienz im Betrieb:	≥ 74,80 %
Leistungsaufnahme bei Nulllast:	≤ 0,082 W
Maße	Gerät mit Aufsatz: 7,2 x 10 x 10 cm Handgriff: 39 x 9,7 x 3,9 cm
Gewicht	Gerät mit Aufsatz: ca. 270 g Handgriff: ca. 140 g

Akku:	
Kapazität	800 mAh
Nennspannung	3,7 V
Typbezeichnung	Li-Ion

13. Garantie/Service

Die Beurer GmbH, Söflinger Straße 218, D-89077 Ulm (nachfolgend „Beurer“ genannt) gewährt unter den nachstehenden Voraussetzungen und in dem nachfolgend beschriebenen Umfang eine Garantie für dieses Produkt.

Die nachstehenden Garantiebedingungen lassen die gesetzlichen Gewährleistungsverpflichtungen des Verkäufers aus dem Kaufvertrag mit dem Käufer unberührt.

Die Garantie gilt außerdem unbeschadet zwingender gesetzlicher Haftungsvorschriften.

Beurer garantiert die mangelfreie Funktionstüchtigkeit und die Vollständigkeit dieses Produktes.

Die weltweite Garantiezeit beträgt 3 Jahre ab Beginn des Kaufes des neuen, ungebrauchten Produktes durch den Käufer.

Diese Garantie gilt nur für Produkte, die der Käufer als Verbraucher erworben hat und ausschließlich zu persönlichen Zwecken im Rahmen des häuslichen Gebrauchs verwendet.

Es gilt deutsches Recht.

Falls sich dieses Produkt während der Garantiezeit als unvollständig oder in der Funktionstüchtigkeit als mangelhaft gemäß der nachfolgenden Bestimmungen erweist, wird Beurer gemäß diesen Garantiebedingungen eine kostenfreie Ersatzlieferung oder Reparatur durchführen.

Wenn der Käufer einen Garantiefall melden möchte, wendet er sich zunächst an den Beurer Kundenservice: Beurer GmbH, Servicecenter

Tel: +49 731 3989-144

Für eine zügige Bearbeitung nutzen Sie bitte unser Kontaktformular auf der Homepage www.beurer.com unter der Rubrik ‚Service‘.

Der Käufer erhält dann nähere Informationen zur Abwicklung des Garantiefalles, z.B. wohin er das Produkt kostenfrei senden kann und welche Unterlagen erforderlich sind.

Eine Inanspruchnahme der Garantie kommt nur in Betracht, wenn der Käufer

- eine Rechnungskopie/Kaufquittung und
- das Original-Produkt

Beurer oder einem autorisierten Beurer Partner vorlegen kann.

Ausdrücklich ausgenommen von dieser Garantie sind

- Verschleiß, der auf normalem Gebrauch oder Verbrauch des Produktes beruht;
- zu diesem Produkt mitgelieferte Zubehörteile, die sich bei sachgemäßen Gebrauch abnutzen bzw. verbraucht werden (z.B. Batterien, Akkus, Manschetten, Dichtungen, Elektroden, Leuchtmittel, Aufsätze, Inhalatorzubehör);
- Produkte, die unsachgemäß und/oder entgegen der Bestimmungen der Bedienungsanleitung verwendet, gereinigt, gelagert oder gewartet wurden sowie Produkte, die vom Käufer oder einem nicht von Beurer autorisierten Servicecenter geöffnet, repariert oder umgebaut wurden;
- Schäden, die auf dem Transportweg zwischen Hersteller und Kunde bzw. zwischen Servicecenter und Kunde entstehen
- Produkte, die als 2.Wahl-Artikel oder als gebrauchte Artikel gekauft wurden;
- Folgeschäden, welche auf einem Mangel dieses Produktes beruhen (es können für diesen Fall jedoch Ansprüche aus Produkthaftung oder aus anderen zwingenden gesetzlichen Haftungsbestimmungen bestehen).

Reparaturen oder ein Komplettaustausch verlängern in keinem Fall die Garantiezeit.



Read these instructions for use carefully and keep them for later use, be sure to make them accessible to other users and observe the information they contain.

WARNING

- The device is intended only for domestic/private use, not for commercial use.
- This device may be used by children over the age of eight and by people with reduced physical, sensory or mental skills or a lack of experience or knowledge, provided that they are supervised or have been instructed on how to use the device safely and are fully aware of the consequent risks of use.
- Children must not play with the device.
- Cleaning and user maintenance must not be performed by children unless supervised.
- If the mains connection cable of this device is damaged, it must be disposed of. If it cannot be removed, the device must be disposed of.
- Under no circumstances should you open or repair the device yourself, as faultless functionality can no longer be guaranteed thereafter. Failure to adhere to this instruction will void the warranty.

Dear Customer,

Thank you for choosing one of our products. Our name stands for high-quality, thoroughly tested products for the applications in the areas of heat, weight, blood pressure, body temperature, pulse, gentle therapy, massage and air.

Best regards,
Your Beurer Team

Getting to know your device

The beurer FC 55 body brush with its rotating brush attachments has been specially developed to cleanse the skin of your body. The body brush has a normal cleansing attachment and an exfoliation attachment. You can gently exfoliate your body and therefore ensure soft and radiant skin by using the exfoliation attachment.

The body brush not only cleanses your skin, it also improves circulation. The body brush is waterproof (protection class IPX7) and can thus also be used in the shower and bath.

The body brush has slow and fast speed settings.

Table of contents

1. Included in delivery.....	11	8. Cleaning and maintenance.....	15
2. Signs and symbols.....	11	8.1 Cleaning the attachments.....	15
3. Intended use.....	12	8.2 Cleaning the body brush.....	15
4. Warnings and safety notes.....	12	8.3 Replacing attachments.....	15
5. Device description.....	13	9. Disposal.....	15
6. Initial use.....	13	10. Accessories and replacement parts.....	16
6.1 Charging the body brush battery.....	13	11. What if there are problems?.....	16
6.2 Choosing and fitting a brush attachment.....	13	12. Technical data.....	16
6.3 Attaching the handle.....	14	13. Warranty/service.....	16
7. Use.....	14		
7.1 Cleansing treatment function.....	14		
7.2 Exfoliation treatment function.....	14		











1. Included in delivery







Check that the exterior of the delivery cardboard packaging is intact and make sure that all components are present. Before use, ensure that the device and accessories show no visible damage and all packaging material has been removed. If you have any doubts, do not use the device and contact your retailer or the specified Customer Service address.

1 x body brush	1 x handle
1 x cleansing attachment	1 x mains adapter
1 x exfoliation attachment	1 x set of these instructions for use

2. Signs and symbols

The following symbols appear in these instructions for use and on the device:

	WARNING Warning notice indicating a risk of injury or damage to health
	IMPORTANT Safety note indicating possible damage to the device/accessory
	Suitable for use in a bath or shower.
	Observe the instructions for use
	The device is double-protected
	Disposal in accordance with the Waste Electrical and Electronic Equipment EC Directive – WEEE
	Manufacturer
	Note Note on important information
	Only use indoors
	Dispose of packaging in an environmentally friendly manner

	This product satisfies the requirements of the applicable European and national directives.
	The products demonstrably meet the requirements of the Technical Regulations of the EAEU.
+  -	Polarity
	Direct current
	Switching mains part
	Short-circuit-proof safety isolating transformer
	Energy efficiency level 6
IP20	Protected against solid foreign objects 12.5 mm in diameter and larger

3. Intended use

The body brush is suitable only for private use, not for medical or commercial purposes. The body brush must only be used on the human body. Do NOT use the body brush on the face or pubic area. Do NOT use the body brush on animals. The body brush is not suitable for children under 8 years. The body brush is only intended for the purpose described in these instructions for use. The manufacturer is not liable for damage resulting from improper or careless use.

Do NOT use the body brush if one or several of the following warnings applies to you.

4. Warnings and safety notes

WARNING

Before using the body brush, read the safety notes through carefully. Non-observance of the following information may result in personal injury or material damage. Store these instructions for use and make them accessible to other users. Make sure you include these instructions for use when handing over the device to third parties.

WARNING

- Danger of suffocation due to packaging material. Keep packaging material away from children.
- Before use, inspect the device and accessories for visible damage. If you have any doubts, do not use the device and contact your retailer or the specified Customer Service address.
- Keep the mains adapter away from water.

WARNING

Do **NOT** use the body brush

- on broken skin.
- on open wounds.
- if you suffer from a skin disease or irritated skin.
- immediately after sunbathing.
- if you are taking medication that contains steroids.
-

Notes on handling batteries

- If your skin or eyes come into contact with fluid from the battery cell, flush out the affected areas with plenty of water and seek medical assistance.
- Risk of explosion! Never throw batteries into a fire.
- Do not disassemble, split or crush the batteries.
- Only use chargers specified in the instructions for use.
- Batteries must be charged correctly prior to use. The instructions from the manufacturer and the specifications in these instructions for use regarding correct charging must be observed at all times.
- Fully charge the battery prior to initial use.
- In order to achieve as long a battery service life as possible, fully charge the battery at least twice a year.

IMPORTANT

Only specialist personnel may perform repairs on electrical devices. Improper repairs may subject users to considerable danger. In the event of a fault or damage, have the device repaired by a certified specialist workshop.

5. Device description

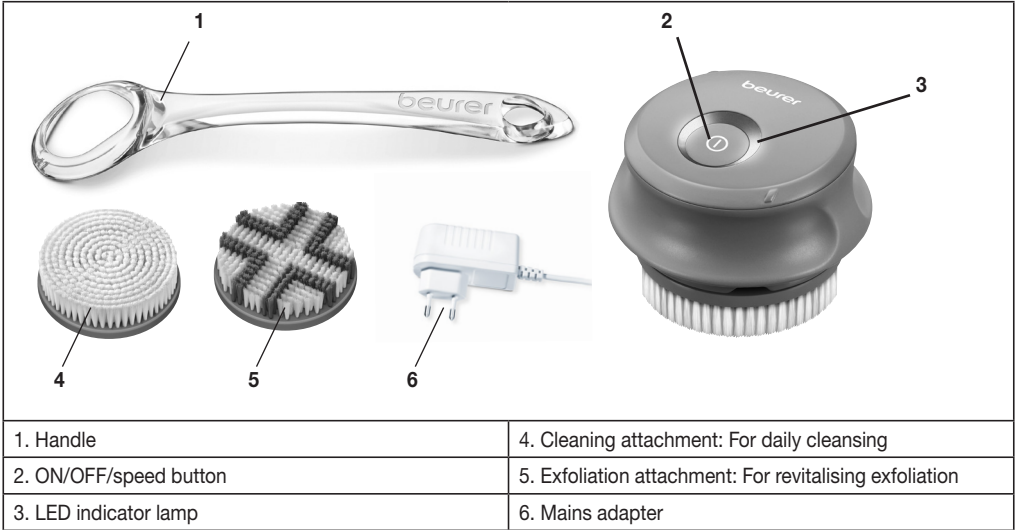

6. Initial use

6.1 Charging the body brush battery

Charge the battery of the body brush for 2 hours before initial operation.

WARNING

Before starting the charging process, make sure that your hands and the mains adapter are dry.

To charge the body brush battery, proceed as follows:

1. Ensure that the body brush is switched off.
2. Connect the body brush to the mains adapter.
3. Insert the mains adapter into a suitable socket.
4. While charging is in progress, the LED lights for the ON/OFF/speed button light up alternately in a circle. Once the body brush battery has been fully charged, the LED lights for the ON/OFF/speed button light up permanently.

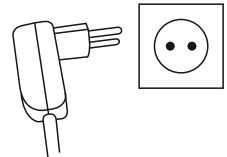
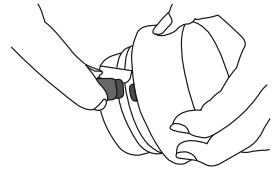

6.2 Choosing and fitting a brush attachment

The device has 2 different attachments.

Cleaning attachment: For daily cleansing

Exfoliation attachment: For exfoliating in the shower and in the bath in order to gently remove excess skin cells

1. Carefully fit your desired attachment onto the body brush as shown until you can hear and feel it click into place.

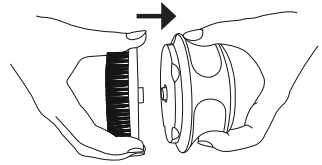

2. To remove the attachment again after use, pull it carefully off the body brush.

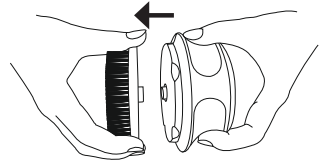

6.3 Attaching the handle

You can optionally also fit a handle onto the body brush. Hard-to-reach areas (e.g. the back) are easier to reach by using the handle.

To fit the body brush onto the handle, screw the body brush into the handle as shown.

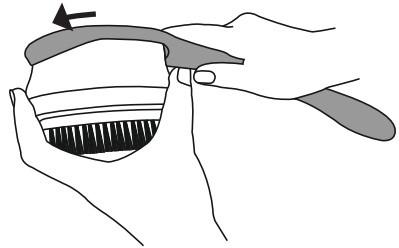

7. Use

7.1 Cleansing treatment function

The cleansing treatment function using the cleansing attachment is ideally suited to daily cleansing of the skin.

To start the cleansing treatment function, proceed as follows:

1. Ensure that the cleansing attachment is attached to the body brush.
2. To switch on the body brush, press the ON/OFF/speed button. The cleansing attachment starts to rotate. We recommend that you start by using the slow speed setting. To choose the fast speed setting, press the ON/OFF/speed button again.
3. Gently move the body brush in circular motions over your skin. Start with your feet and work upwards from there in the direction of your legs, buttocks, stomach, back, chest, arms and hands. Do **NOT** use the body brush on the face or in the pubic area. If you have problems reaching your back with the body brush, use the additional handle. If the treatment is unpleasant, stop using the device or reduce the speed setting.

Note

To ensure comfortable treatment, do not press the rotating brush attachment too firmly on to the skin. Treat each section of skin for a maximum of 20 seconds.

4. To end the cleansing treatment function, press the ON/OFF/speed button again. The body brush switches itself off.

7.2 Exfoliation treatment function

The exfoliation treatment function using the exfoliation attachment is ideally suited for gentle exfoliation to remove dead or dry skin cells. Do not carry out treatment more often than 2x a week. Always carry out the exfoliation treatment in the shower or bath.

To start exfoliating, proceed as follows:

1. Ensure that the exfoliation attachment is attached to the body brush.
2. Moisten the exfoliation attachment.
3. Moisten your skin.

4. Apply a shower gel or cleansing lotion directly onto the bristles of the exfoliation attachment.
5. To switch on the body brush, press the ON/OFF/speed button. The exfoliation attachment starts to rotate. We recommend that you start by using the slow speed setting. To choose the fast speed setting, press the ON/OFF/speed button again.
6. Gently move the body brush in circular motions over your skin. Start with your feet and work upwards from there in the direction of your legs, buttocks, stomach, back, chest, arms and hands. Do NOT use the body brush on the face or pubic area. If you have problems reaching your back with the body brush, use the additional handle. If the treatment is unpleasant, stop using the device or reduce the speed setting.

 **Note**

To ensure comfortable treatment, do not press the rotating brush attachment too firmly on to the skin. Treat each section of skin for a maximum of 20 seconds.

7. To end the exfoliation treatment function, press the ON/OFF/speed button again. The body brush switches itself off.
8. Cleanse your skin thoroughly with water to remove any residue from your skin.
9. Pat your skin dry with a towel and then apply a moisturising cream using even, circular movements.
10. Clean the attachment thoroughly with water after each use.

8. Cleaning and maintenance

8.1 Cleaning the attachments



IMPORTANT

Before beginning cleaning, pull the attachment off the body brush.

- Clean the attachment thoroughly with water after each use.

8.2 Cleaning the body brush

- Clean the body brush using only the methods specified.
- Clean the body brush after use with a soft, slightly damp cloth. If it is very dirty, you can also moisten the cloth with a mild soapy solution. Do not use any abrasive cleaning products.
- Protect the body brush from knocks, moisture, dust, chemicals, drastic changes in temperature and nearby sources of heat (ovens, heaters).

8.3 Replacing attachments

- In order to ensure optimum cleansing of your skin, we recommend that you replace the attachments after 4 months of use.

9. Disposal

- The empty, completely flat batteries must be disposed of using specially designated collection boxes, recycling points or electronics retailers. You are legally required to dispose of the batteries.
- Remove the battery from the body brush by removing the covers from the 5 screws and loosening the screws.
- The codes below are printed on batteries containing harmful substances:

Pb = Battery contains lead

Cd = Battery contains cadmium

Hg = Battery contains mercury



For environmental reasons, do not dispose of the device in the household waste at the end of its service life.

Dispose of the device at a suitable local collection or recycling point in your country. Dispose of the device in accordance with EC Directive – WEEE (Waste Electrical and Electronic Equipment).

If you have any questions, please contact the local authorities responsible for waste disposal.

The device battery must be disposed of separately. The battery must not be disposed of with domestic waste.

For information on disposal, please contact the authorised seller or the public authority responsible for waste disposal.



10. Accessories and replacement parts

Available commercially or from the relevant service address (as specified in the service address list).

Brush type	Intended purpose	Replace	Item number and/or order number
Cleansing attachment	Daily cleansing	After 4 months	605.14
Exfoliation attachment	Gentle exfoliation in the shower	After 4 months	605.15

11. What if there are problems?

Problem	Solution
The device does not charge.	Ensure that the mains adapter is connected to a functioning socket. If you have connected everything correctly and the device still fails to charge, contact Customer Services.
The device will not switch on.	Charge the device as described in these instructions for use. If it is still not possible to switch on the device, contact Customer Services.
The device does not cleanse as well as it did to begin with.	The attachment's bristles are worn. Replace the attachment. If you do not have any replacement attachments, they can be reordered (see "11. Replacement parts and wearing parts").

If you cannot find a solution to your problem here, contact our Customer Services.

12. Technical data

Supply Input:	100–240 V~; 50/60 Hz; 0.2 A
Output:	5.0 V — 0.5 A; 2.5 W
Average active efficiency:	≥ 74,80 %
No-load power consumption:	≤ 0,082 W
Dimensions	Device with attachment: 7.2 x 10 x 10 cm Handle: 39 x 9.7 x 3.9 cm
Weight	Device with attachment: approx. 270 g Handle: approx. 140 g
<u>Battery:</u> Capacity Nominal voltage Type designation	800 mAh 3.7 V Lithium-ion

13. Warranty/service

Beurer GmbH, Söflinger Straße 218, 89077 Ulm, Germany (hereinafter referred to as "Beurer") provides a warranty for this product, subject to the requirements below and to the extent described as follows.

The warranty conditions below shall not affect the seller's statutory warranty obligations which ensue from the sales agreement with the buyer.

The warranty shall apply without prejudice to any mandatory statutory provisions on liability.

Beurer guarantees the perfect functionality and completeness of this product.

The worldwide warranty period is 3 years, commencing from the purchase of the new, unused product from the seller.

The warranty only applies to products purchased by the buyer as a consumer and used exclusively for personal purposes in the context of domestic use.

German law shall apply.

During the warranty period, should this product prove to be incomplete or defective in functionality in accordance with the following provisions, Beurer shall carry out a repair or a replacement delivery free of charge, in accordance with these warranty conditions.

If the buyer wishes to make a warranty claim, they should approach their local retailer in the first instance: see the attached “International Service” list of service addresses.

The buyer will then receive further information about the processing of the warranty claim, e.g. where they can send the product and what documentation is required.

A warranty claim shall only be considered if the buyer can provide Beurer, or an authorised Beurer partner, with

- a copy of the invoice/purchase receipt, and
- the original product.

The following are explicitly excluded from this warranty:

- deterioration due to normal use or consumption of the product;
- accessories supplied with this product which are worn out or used up through proper use (e.g. batteries, rechargeable batteries, cuffs, seals, electrodes, light sources, attachments and nebuliser accessories);
- products that are used, cleaned, stored or maintained improperly and/or contrary to the provisions of the instructions for use, as well as products that have been opened, repaired or modified by the buyer or by a service centre not authorised by Beurer;
- damage that arises during transport between manufacturer and customer, or between service centre and customer;
- products purchased as seconds or as used goods;
- consequential damage arising from a fault in this product (however, in this case, claims may exist arising from product liability or other compulsory statutory liability provisions).

Repairs or an exchange in full do not extend the warranty period under any circumstances.



Lisez attentivement ce mode d'emploi, conservez-le pour un usage ultérieur, mettez-le à disposition des autres utilisateurs et suivez les consignes qui y figurent.

AVERTISSEMENT

- L'appareil ne doit être utilisé que dans un environnement domestique/privé et non dans un cadre professionnel.
- Cet appareil peut être utilisé par les enfants à partir de 8 ans ainsi que les déficients physiques, sensoriels ou mentaux et les personnes ayant peu de connaissances ou d'expérience à la condition qu'ils soient surveillés ou sachent comment l'utiliser en toute sécurité et en comprennent les risques.
- Les enfants ne doivent pas jouer avec cet appareil.
- Le nettoyage et l'entretien ne doivent pas être effectués par des enfants sans surveillance.
- Si le câble d'alimentation électrique de l'appareil est endommagé, il doit être mis au rebut. S'il n'est pas détachable, l'appareil doit être mis au rebut.
- Vous ne devez en aucun cas ouvrir ou réparer l'appareil ; le bon fonctionnement de l'appareil ne serait plus assuré. Le non-respect de cette consigne annulera la garantie.

Chère cliente, cher client,

Nous sommes heureux que vous ayez choisi un produit de notre assortiment. Notre nom est synonyme de produits de qualité haut de gamme ayant subi des vérifications approfondies, ils trouvent leur application dans le domaine de la chaleur, du contrôle du poids, de la pression artérielle, de la mesure de température du corps et du pouls, des thérapies douces, des massages et de l'air.

Avec nos sentiments dévoués
Beurer et son équipe

Familiarisation avec l'appareil

La brosse corporelle FC 55 de Beurer, avec ses embouts de brosse rotatifs, est spécialement conçue pour nettoyer la peau du corps. La brosse corporelle dispose d'une tête de nettoyage normale et d'une tête de peeling. La tête de peeling vous offre un gommage doux du corps et vous garantit une peau visiblement lisse et rayonnante. Elle vous permet non seulement de nettoyer votre corps, mais également de stimuler la circulation sanguine. La brosse corporelle est étanche (indice de protection IPX7) et peut être utilisée sous la douche ou dans le bain. La brosse corporelle dispose de deux niveaux de vitesse : un lent et un rapide.

Table des matières

1. Contenu.....	19	8. Entretien et nettoyage	23
2. Symboles utilisés	19	8.1 Nettoyage des embouts.....	23
3. Utilisation conforme aux recommandations	20	8.2 Nettoyage de la brosse corporelle	23
4. Consignes d'avertissement et de mise en garde 20		8.3 Remplacer les embouts	23
5. Description de l'appareil	21	9. Élimination	23
6. Mise en service	21	10. Accessoires et pièces de rechange	24
6.1 Charger la batterie de la brosse corporelle.....	21	11. Que faire en cas de problèmes ?.....	24
6.2 Placer la poignée	22	12. Données techniques	24
7. Utilisation	22	13. Garantie/Maintenance	24
7.1 Utilisation de la tête de nettoyage.....	22		
7.2 Utilisation de la tête de peeling.....	22		











1. Contenu







Vérifiez si l'emballage carton extérieur du kit est intact et si tous les éléments sont inclus. Avant l'utilisation, assurez-vous que l'appareil et les accessoires ne présentent aucun dommage visible et que la totalité de l'emballage a bien été retirée. En cas de doute, ne l'utilisez pas et adressez-vous à votre revendeur ou au service client indiqué.

- | | |
|-----------------------|------------------------|
| 1 x brosse corporelle | 1 x poignée |
| 1 x tête de nettoyage | 1 x adaptateur secteur |
| 1 x tête de peeling | 1 x mode d'emploi |

2. Symboles utilisés

Les symboles suivants sont employés dans ce mode d'emploi et sur l'appareil :

	AVERTISSEMENT Ce symbole vous avertit des risques de blessures ou des dangers pour votre santé
	ATTENTION Ce symbole vous avertit des éventuels dommages au niveau de l'appareil ou d'un accessoire
	Adapté à une utilisation dans la baignoire ou la douche.
	Respecter les consignes du mode d'emploi
	L'appareil bénéficie d'une double isolation de protection
	Élimination conformément à la directive européenne WEEE (Waste Electrical and Electronic Equipment) relative aux déchets d'équipements électriques et électroniques.
	Fabricant
	Remarque Indication d'informations importantes
	N'utilisez l'appareil que dans des pièces fermées
	Éliminez l'emballage dans le respect de l'environnement

	Ce produit répond aux exigences des directives européennes et nationales en vigueur.
	Les produits sont complètement conformes aux exigences des règlements techniques de l'UEEA.
+  -	Polarité
	Corriente continua
	Bloc à découpage
	Transformateur de sécurité protégé contre les courts-circuits
	Efficacité énergétique – Niveau 5
IP20	Protection contre les corps solides, diamètre 12,5 mm ou plus

3. Utilisation conforme aux recommandations

La brosse corporelle est prévue pour un usage strictement personnel et non pas pour une utilisation à des fins médicales ou commerciales. La brosse corporelle est exclusivement destinée à une utilisation sur le corps humain. N'utilisez PAS la brosse corporelle sur le visage ni sur les parties intimes. N'utilisez PAS la brosse corporelle sur des animaux. La brosse corporelle n'est pas conçue pour être utilisée par des enfants de moins de 8 ans. La brosse corporelle est conçue pour l'utilisation décrite dans ce mode d'emploi. Le fabricant ne peut être tenu responsable des dommages causés par une utilisation inappropriée ou non conforme. N'utilisez PAS la brosse corporelle si vous êtes dans l'un des cas suivants.

4. Consignes d'avertissement et de mise en garde

AVERTISSEMENT

Avant de commencer à utiliser la brosse corporelle, lisez les consignes de sécurité avec attention. Le non-respect des instructions suivantes est susceptible d'entraîner des dommages corporels ou matériels. Conservez ce mode d'emploi et tenez-le à la disposition de tous les autres utilisateurs. Si vous transmettez l'appareil à quelqu'un, remettez-lui également ce mode d'emploi.

AVERTISSEMENT

- L'emballage présente un risque d'étouffement. Éloignez les enfants de l'emballage.
- Avant l'utilisation, vérifiez si l'appareil et les accessoires présentent des dégâts visibles. En cas de doute, ne l'utilisez pas et adressez-vous à votre revendeur ou au service client indiqué.
- Tenez l'adaptateur secteur éloigné de l'eau.

AVERTISSEMENT

N'utilisez **PAS** la brosse corporelle

- si votre peau présente des crevasses ;
- sur des plaies ouvertes ;
- si vous souffrez de maladies ou d'irritations de la peau ;
- juste après un bain de soleil ;
- si vous prenez des médicaments qui contiennent des stéroïdes.

Remarques relatives aux batteries

- Si du liquide de la cellule de batterie entre en contact avec la peau ou les yeux, rincez abondamment la zone touchée à l'eau et consultez un médecin.
- Risque d'explosion ! Ne jetez pas les batteries dans le feu.
- Ne démontez, n'ouvrez ou ne cassez pas les batteries.
- N'utilisez que le chargeur indiqué dans le mode d'emploi.
- Les batteries doivent être chargées correctement avant utilisation. Pour charger l'appareil, respectez toujours les instructions du fabricant ou les informations contenues dans ce mode d'emploi.
- Avant la première utilisation, chargez complètement la batterie.
- Rechargez la batterie complètement au moins 2 fois par an pour atteindre une durée de vie maximale de la batterie.

ATTENTION

Seul un spécialiste peut réparer des appareils électriques. Toute réparation inappropriée peut engendrer un danger important pour l'utilisateur. En cas de panne ou d'endommagement, faites réparer l'appareil dans un atelier qualifié.

5. Description de l'appareil

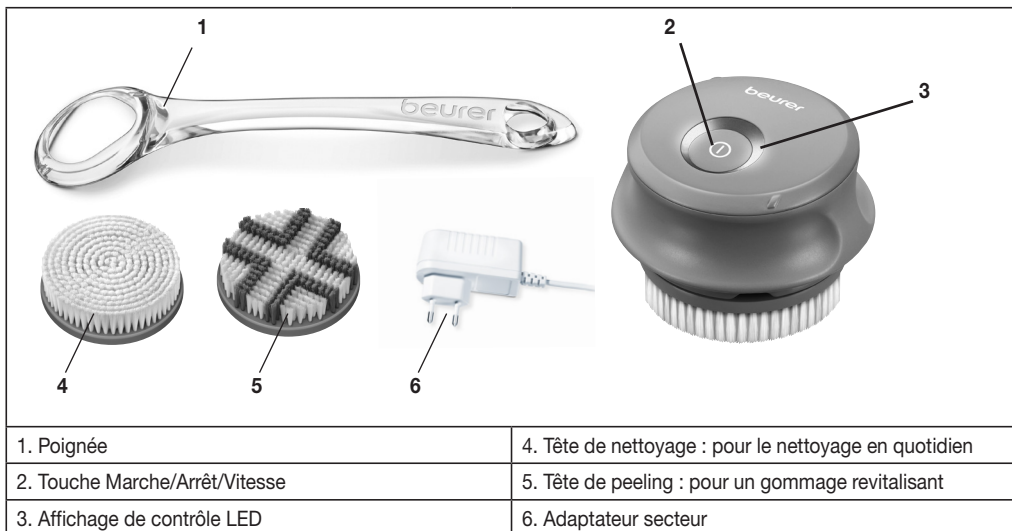

6. Mise en service

6.1 Charger la batterie de la brosse corporelle

Avant la première utilisation, chargez la batterie de la brosse corporelle pendant 2 heures.

AVERTISSEMENT

Avant de charger la batterie, assurez-vous que vos mains et que l'adaptateur secteur sont secs.

Pour charger la batterie de la brosse corporelle, procédez comme suit :

1. Assurez-vous que la brosse corporelle est éteinte.
2. Branchez la brosse corporelle à l'adaptateur secteur.
3. Branchez l'adaptateur secteur sur une prise secteur adaptée.
4. Pendant le chargement, les voyants LED de la touche Marche/Arrêt/vitesse s'allument un par un en rond. Dès que la brosse corporelle est complètement rechargée, les voyants LED de la touche Marche/Arrêt/vitesse s'allument en continu.

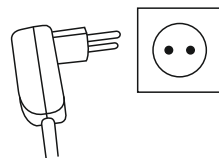
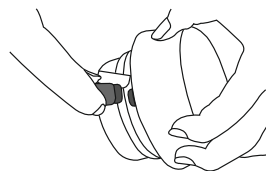

Choisir et placer un embout de brosse.

L'appareil dispose de 2 embouts différents.

Tête de nettoyage : pour le nettoyage en quotidien

Tête de peeling : pour un gommage sous la douche et dans le bain, pour l'élimination en douceur des particules de peaux mortes.

5. Insérez l'embout souhaité sur la brosse corporelle, jusqu'à l'entendre et le sentir s'enclencher.

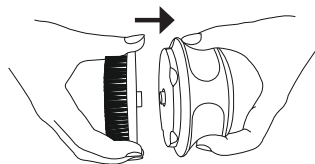

6. Pour retirer l'embout après utilisation, décrochez-le avec précaution de la brosse corporelle.

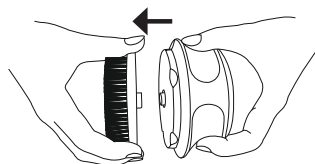

6.2 Placer la poignée

Vous pouvez également fixer une poignée sur la brosse corporelle. La poignée vous permet d'atteindre plus facilement des zones difficiles d'accès (le dos, par exemple).

Pour fixer la poignée à la brosse corporelle, faites pivoter cette dernière dans la poignée comme indiqué.

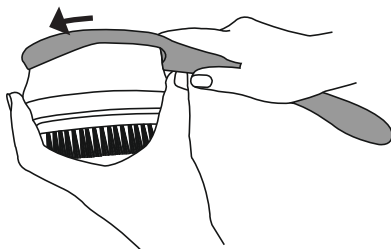

7. Utilisation

7.1 Utilisation de la tête de nettoyage

La tête de nettoyage est idéale pour nettoyer la peau au quotidien.

Procédez comme suit pour utiliser la tête de nettoyage :

1. Assurez-vous que la tête de nettoyage est bien fixée à la brosse corporelle.
2. Pour allumer la brosse corporelle, appuyez sur la touche Marche/Arrêt/vitesse. La tête de nettoyage se met à tourner. Nous vous recommandons de commencer par le niveau le plus lent. Pour sélectionner la vitesse rapide, appuyez à nouveau sur la touche Marche/Arrêt/vitesse.
3. Effectuez avec la brosse corporelle des mouvements circulaires doux sur votre corps. Commencez par vos pieds puis remontez en vous frottant les jambes, les fesses, le ventre, le dos, la poitrine, les bras et les mains. N'utilisez **PAS** la brosse corporelle sur le visage **NI** sur les parties intimes. Si vous avez du mal à atteindre votre dos avec la brosse corporelle, utilisez la poignée fournie avec la brosse. Si le brossage devient inconfortable, cessez l'utilisation de la brosse ou diminuez le niveau de vitesse.

Remarque

Pour un traitement plus agréable, n'appuyez pas trop l'embout de brosse rotative sur la peau. Ne traitez pas une zone de votre peau plus de 20 secondes.

4. Pour terminer le nettoyage, appuyez à nouveau sur la touche Marche/Arrêt/vitesse. La brosse corporelle s'éteint.

7.2 Utilisation de la tête de peeling

La tête de peeling est idéale pour gommer la peau en douceur afin d'éliminer les peaux mortes ou les zones sèches. Effectuez un gommage une à deux fois par semaine seulement. Effectuez le gommage uniquement sous la douche ou dans le bain.

Procédez comme suit pour utiliser la tête de peeling :

1. Assurez-vous que la tête de peeling est bien fixée à la brosse corporelle.
2. Humidifiez la tête de peeling.
3. Mouillez-vous le corps.

4. Appliquez le gel douche ou la notion nettoyante directement sur les poils de la tête de peeling.
5. Pour allumer la brosse corporelle, appuyez sur la touche Marche/Arrêt/vitesse. La tête de peeling se met à tourner. Nous vous recommandons de commencer par le niveau le plus lent. Pour sélectionner la vitesse rapide, appuyez à nouveau sur la touche Marche/Arrêt/vitesse.
6. Effectuez avec la brosse corporelle des mouvements circulaires doux sur votre corps. Commencez par vos pieds puis remontez en vous frottant les jambes, les fesses, le ventre, le dos, la poitrine, les bras et les mains. N'utilisez PAS la brosse corporelle sur le visage NI sur les parties intimes. Si vous avez du mal à atteindre votre dos avec la brosse corporelle, utilisez la poignée fournie avec la brosse. Si le brossage devient inconfortable, cessez l'utilisation de la brosse ou diminuez le niveau de vitesse.



Remarque

Pour un traitement plus agréable, n'appuyez pas trop l'embout de brosse rotative sur la peau. Ne traitez pas une zone de votre peau plus de 20 secondes.

7. Pour terminer le peeling, appuyez à nouveau sur la touche Marche/Arrêt/vitesse. La brosse corporelle s'éteint.
8. Rincez ensuite soigneusement votre peau à l'eau pour enlever tout résidu sur votre peau.
9. Séchez votre peau en la tamponnant avec une serviette, puis appliquez une crème hydratante avec un mouvement circulaire uniforme.
10. Nettoyez soigneusement l'embout à l'eau après chaque utilisation.

8. Entretien et nettoyage

8.1 Nettoyage des embouts



ATTENTION

Avant de procéder au nettoyage, retirez l'embout de la brosse corporelle.

- Nettoyez soigneusement l'embout à l'eau après chaque utilisation.

8.2 Nettoyage de la brosse corporelle

- Ne nettoyez la brosse corporelle que conformément aux instructions.
- Après l'utilisation, nettoyez la brosse corporelle avec un chiffon doux légèrement humidifié. En cas de salissures plus importantes, vous pouvez également humidifier légèrement le chiffon avec de la lessive. N'utilisez pas de produits nettoyants abrasifs.
- Protégez la brosse corporelle des coups, de l'humidité, de la poussière, des produits chimiques, des fortes variations de température et des sources de chaleur trop proches (four, radiateur).

8.3 Remplacer les embouts

- Pour un nettoyage optimal du corps, nous vous recommandons de remplacer les embouts tous les 4 mois.

9. Élimination

- Les batteries usagées et complètement déchargées doivent être mises au rebut dans des conteneurs spéciaux ou aux points de collecte réservés à cet usage ou bien déposées chez un revendeur d'appareils électriques. L'élimination des batteries est une obligation légale qui vous incombe.
- Retirez la batterie de la brosse corporelle en dévissant les 5 vis du couvercle.
- Ces pictogrammes se trouvent sur les batteries à substances nocives :
 Pb = pile contenant du plomb,
 Cd = pile contenant du cadmium,
 Hg = pile contenant du mercure



Dans l'intérêt de la protection de l'environnement, l'appareil ne doit pas être jeté avec les ordures ménagères à la fin de sa durée de service.

L'élimination doit se faire par le biais des points de collecte compétents dans votre pays. Élimine l'appareil conformément à la directive européenne – WEEE (Waste Electrical and Electronic Equipment) relative aux appareils électriques et électroniques usagés.

Pour toute question, adressez-vous aux collectivités locales responsables de l'élimination et du recyclage de ces produits.

Pour plus d'informations sur l'élimination, contactez un revendeur agréé ou l'organisme public responsable de l'élimination des déchets.



10. Accessoires et pièces de rechange

Disponible dans le commerce ou à l'adresse du service après-vente correspondant (cf. la liste des adresses du service après-vente)

Type de brosse	Usage prévu	Échange	Numéro d'article ou référence
Tête de nettoyage	Nettoyage quotidien	Après 4 mois	605.14
Tête de peeling	Peeling doux sous la douche	Après 4 mois	605.15

11. Que faire en cas de problèmes ?

Problème	Solution
L'appareil ne se charge pas correctement	Assurez-vous que l'adaptateur secteur est branché à une prise fonctionnelle. Si tout est connecté correctement, mais que l'appareil ne démarre toujours pas, contactez le service client.
Il est impossible d'allumer l'appareil.	Chargez l'appareil comme décrit dans ce mode d'emploi. Si l'appareil ne s'allume toujours pas, contactez le service client.
L'appareil ne nettoie pas aussi bien qu'au début.	Les poils de l'embout sont usés. Changez l'embout. Lorsque vous n'avez plus d'embouts de rechange, vous pouvez en recommander (voir chapitre « 11. Pièces de rechange et consommables »).

Si votre problème ne figure pas ici, contactez notre service client.

12. Données techniques

Alimentation	
Alimentation :	100–240 V~; 50/60 Hz; 0,2 A
Sortie :	5,0 V — = 0,5 A; 2,5 W
Efficacité moyenne en fonctionnement :	≥ 74,80 %
Consommation électrique hors charge :	≤ 0,082 W
Dimensions	Appareil avec embout : 7,2 x 10 x 10 cm Poignée : 39 x 9,7 x 3,9 cm
Poids	Appareil avec embout : env. 270 g Poignée : env. 140 g
Batterie:	
Capacité	800 mAh
Tension nominale	3,7 V
Type	Li-ion

13. Garantie/Maintenance

La société Beurer GmbH, sise Söflinger Straße 218, 89077 Ulm, Allemagne, (ci-après désignée « Beurer ») propose une garantie pour ce produit dans les conditions suivantes et dans la mesure prévue ci-après.

Les conditions de garantie suivantes n'affectent en rien les obligations de garantie du vendeur découlant du contrat de vente conclu avec l'acheteur.

La garantie s'applique également sans préjudice de la responsabilité légale obligatoire.

Beurer garantit le bon fonctionnement et l'intégrité de ce produit.

La période de garantie mondiale est de 3 ans à compter de la date d'achat par l'acheteur du produit neuf et non utilisé.

Cette garantie ne s'applique qu'aux produits achetés par l'acheteur en tant que consommateur et utilisés uniquement à des fins personnelles dans le cadre d'une utilisation domestique.

Le droit allemand s'applique.

Si, au cours de la période de garantie, ce produit s'avère incomplet ou défectueux conformément aux dispositions suivantes, Beurer s'engage à proposer gratuitement un remplacement ou une réparation conformément aux présentes Conditions de garantie.

Si l'acheteur souhaite faire valoir la garantie, il doit d'abord s'adresser au revendeur local : cf. liste « Service client à l'international » ci-jointe pour connaître les adresses du service après-vente.

L'acheteur recevra ensuite des informations complémentaires concernant le déroulement de la demande de garantie, par exemple, l'adresse à laquelle envoyer le produit et les documents requis.

Une demande de garantie ne peut être prise en compte que si l'acheteur présente

- une copie de la facture/du reçu et
- le produit d'origine

à Beurer ou à un partenaire autorisé de Beurer.

La présente Garantie exclut expressément

- toute usure découlant de l'utilisation ou de la consommation normale du produit ;
- les accessoires fournis avec le produit qui s'usent ou qui sont consommés dans le cadre d'une utilisation normale du produit (par exemple, piles, piles rechargeables, manchettes, joints, électrodes, ampoules, embouts et accessoires pour inhalateur) ;
- les produits utilisés, nettoyés, stockés ou entretenus de manière inappropriée et/ou contraire aux conditions d'utilisation, ainsi que les produits ouverts, réparés ou modifiés par l'acheteur ou par un service client non agréé par Beurer ;
- les dommages survenus lors du transport entre le fabricant et le client ou entre le service client et le client ;
- les produits achetés en tant qu'article de second choix ou d'occasion ;
- les dommages consécutifs qui résultent d'une défaillance du produit (dans ce cas, toutefois, des réclamations peuvent être soulevées relatives à la responsabilité du fait des produits ou à d'autres dispositions légales obligatoires relatives à la responsabilité).

Les réparations ou le remplacement complet ne prolongent en aucun cas la période de garantie.



Lea atentamente estas instrucciones de uso, consérvelas para su futura utilización, póngalas a disposición de otros usuarios y respete las indicaciones.

ADVERTENCIA

- Este aparato está diseñado exclusivamente para su uso privado o en el hogar y no para uso industrial.
- Este aparato puede ser utilizado por niños mayores de 8 años, así como por personas con facultades físicas, sensoriales o mentales limitadas, o con poca experiencia o conocimientos, siempre que estén vigilados o se les indique cómo usarlo de forma segura y entiendan los peligros que conlleva.
- Los niños no deberán jugar nunca con el aparato.
- Las tareas de limpieza y mantenimiento ordinario no deberán ser realizadas por niños sin supervisión.
- Si el cable de alimentación de red de este aparato se daña, deberá sustituirse. Si el cable no se puede extraer, el aparato deberá sustituirse.
- No debe abrir ni reparar el aparato bajo ningún concepto; en caso contrario, ya no se garantizará su correcto funcionamiento. El incumplimiento de esta indicación anula la garantía.

Estimados clientes

Es un placer para nosotros que usted haya decidido adquirir un producto de nuestra colección. Nuestro nombre es sinónimo de productos de alta y calidad estrictamente controlada en los campos de energía térmica, peso, presión sanguínea, temperatura del cuerpo, pulso, terapias suaves, masaje y aire.

Les saluda cordialmente
Su equipo Beurer

Información general

El cepillo corporal FC 55 de Beurer con sus cabezales rotatorios se ha diseñado especialmente para la limpieza de la piel del cuerpo. El cepillo corporal dispone de un cabezal de limpieza normal y un cabezal exfoliante. El cabezal exfoliante permite realizar un peeling suave y garantiza así una piel suave y radiante.

El cepillo corporal no solo limpia la piel del cuerpo, sino que al mismo tiempo estimula la circulación. El cepillo corporal es resistente al agua (clase de protección IPX7), por lo que puede utilizarse también en la ducha y en la bañera. El cepillo corporal dispone de un nivel de velocidad lenta y una rápida.

Índice

1. Artículos suministrados.....	27	8. Mantenimiento y limpieza	31
2. Símbolos	27	8.1 Limpieza de los cabezales	31
3. Uso correcto.....	28	8.2 Limpieza del cepillo corporal	31
4. Indicaciones de advertencia y de seguridad.....	28	8.3 Cambio de cabezales.....	31
5. Descripción del aparato	29	9. Eliminación	31
6. Puesta en funcionamiento.....	29	10. Accesorios y piezas de repuesto.....	32
6.1 Carga de la batería del cepillo corporal	29	11. Resolución de problemas.....	32
6.2 Selección y colocación de los cabezales	30	12. Datos técnicos	32
6.3 Colocación del mango	30	13. Garantía/Asistencia	32
7. Aplicación	30		
7.1 Limpieza.....	30		
7.2 Peeling	30		











1. Artículos suministrados







Compruebe que el envoltorio de los artículos suministrados esté intacto y que su contenido esté completo. Antes de utilizar el aparato, asegúrese de que ni él ni los accesorios presentan daños aparentes y de que se ha retirado el material de embalaje. En caso de duda no lo use y póngase en contacto con su distribuidor o con la dirección de atención al cliente indicada.

1 x cepillo corporal	1 x mango
1 x cabezal de limpieza	1 x adaptador de red
1 x cabezal exfoliante	1 x Estas instrucciones de uso

2. Símbolos

En estas instrucciones de uso y en el aparato se utilizan los siguientes símbolos:

	ADVERTENCIA Indicación de advertencia sobre peligro de lesiones u otros peligros para la salud
	ATENCIÓN Indicación de seguridad sobre posibles daños en el aparato o los accesorios
	Apto para su utilización en la bañera o en la ducha
	Respetar las instrucciones de uso
	El aparato tiene una protección de aislamiento doble
	Eliminación según la Directiva europea sobre residuos de aparatos eléctricos y electrónicos (RAEE)
	Fabricante
	Nota Indicación de información importante
	Utilizar únicamente en espacios cerrados
	Eliminar el embalaje respetando el medioambiente

	Este producto cumple los requisitos de las directrices europeas y nacionales vigentes.
	Está demostrado que los productos cumplen los requisitos de las normas técnicas de la Unión Económica Euroasiática.
+  -	Polaridad
	Courant continu
	Fuente de alimentación conmutada
	Transformador de seguridad a prueba de cortocircuitos
	Nivel de eficiencia energética 6
IP20	Protección contra cuerpos extraños sólidos con un diámetro de 12,5 mm y superior

3. Uso correcto

Este cepillo se ha diseñado únicamente para el uso propio, no para el uso médico o comercial. Utilice el cepillo corporal exclusivamente en el cuerpo humano. NO utilice el cepillo corporal en el rostro ni en la zona íntima. NO utilice el cepillo corporal en animales. El uso de este cepillo no es adecuado para personas menores de 8 años. El cepillo se ha diseñado únicamente para el fin descrito en estas instrucciones de uso. El fabricante no se responsabiliza de los daños derivados de un uso indebido o irresponsable.

NO utilice el cepillo si se le pueden aplicar una o varias de las siguientes advertencias.

4. Indicaciones de advertencia y de seguridad

ADVERTENCIA

Lea detenidamente las indicaciones de seguridad antes de utilizar el cepillo corporal. La inobservancia de las siguientes indicaciones puede ocasionar daños personales o materiales. Conserve estas instrucciones de uso y asegúrese de que se encuentren disponibles para otros usuarios. Si entrega el aparato a un tercero, incluya estas instrucciones.

ADVERTENCIA

- ¡Peligro de asfixia por el material de embalaje! Mantenga a los niños alejados del material de embalaje.
- Antes de utilizar el aparato, compruebe si este o los accesorios presentan daños visibles. En caso de duda no lo use y póngase en contacto con su distribuidor o con la dirección de atención al cliente indicada.
- Mantenga el adaptador de red alejado del agua.

ADVERTENCIA

NO utilice el cepillo corporal

- si tiene la piel agrietada;
- sobre heridas abiertas;
- si sufre enfermedades o irritaciones de la piel;
- inmediatamente después de tomar el sol;
- si está tomando medicamentos que contienen esteroides.

Indicaciones para la manipulación de baterías

- En caso de que el líquido de la batería entre en contacto con la piel o los ojos, lave la zona afectada con abundante agua y busque asistencia médica.
- ¡Peligro de explosión! No arroje las baterías al fuego.
- No despiece, abra ni triture las baterías.
- Utilice solo los cargadores indicados en las instrucciones de uso.
- Las baterías deben cargarse correctamente antes de su uso. Para una carga correcta, deben cumplirse en todo momento las indicaciones del fabricante o las de estas instrucciones de uso.
- Cargue completamente la batería antes de la primera puesta en funcionamiento.
- Cargue completamente la batería al menos dos veces al año para prolongar su vida útil el mayor tiempo posible.

ATENCIÓN

Las reparaciones de los aparatos eléctricos solo debe llevarlas a cabo personal especializado, ya que una reparación inadecuada puede ocasionar peligros considerables para el usuario. En caso de avería o daño, encargue la reparación del aparato a un taller cualificado.

5. Descripción del aparato

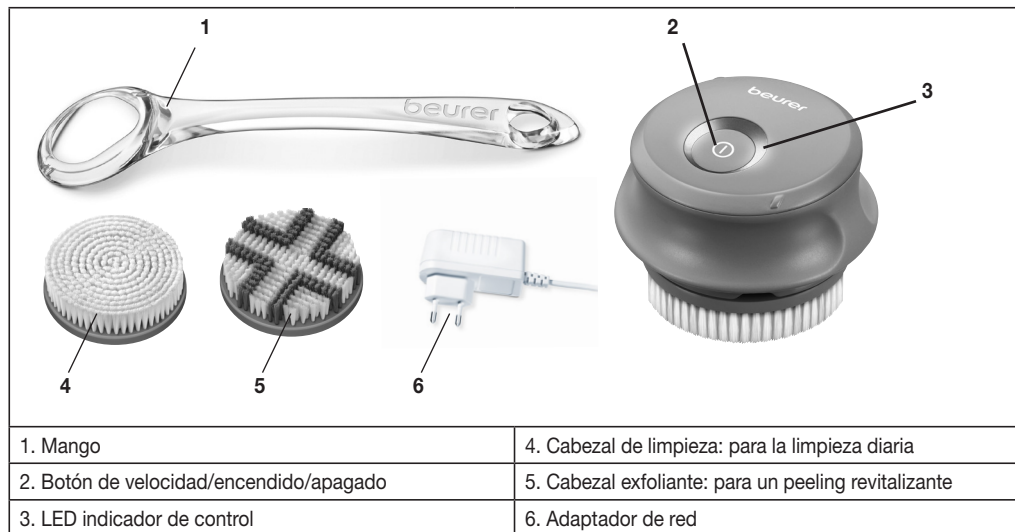

6. Puesta en funcionamiento

6.1 Carga de la batería del cepillo corporal

Cargue la batería del cepillo como 2 horas antes de usarlo por primera vez.

ADVERTENCIA

Antes de empezar con el proceso de carga, asegúrese de que sus manos y el adaptador de red estén secos.

Para cargar la batería del cepillo, proceda del siguiente modo:

1. Asegúrese de que el cepillo esté apagado.
2. Conecte el cepillo con el adaptador de red.

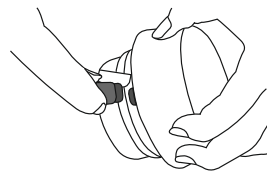

3. Enchufe el adaptador de red en una toma de corriente adecuada.
4. Durante el proceso de carga, las luces LED del botón de velocidad/encendido/apagado se iluminan alternativamente en círculo. En cuanto la batería está completamente cargada, las luces LED del botón de velocidad/encendido/apagado se iluminan permanentemente.

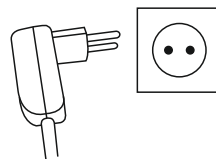

6.2 Selección y colocación de los cabezales

El aparato dispone de 2 cabezales diferentes.

Cabezal de limpieza: para la limpieza diaria

Cabezal exfoliante: para un peeling en la ducha y en la bañera, para la eliminación suave de partículas de piel sobrantes

1. Coloque con cuidado en el cepillo el cabezal que desee tal como se muestra en la ilustración hasta que oiga y note que encaja.

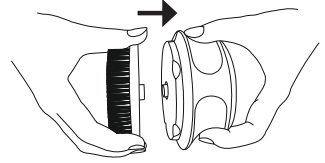

2. Para extraer el cabezal después de su uso, vuelva a retirarlo del cepillo tirando con cuidado de él.

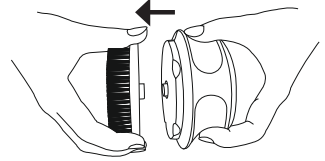

6.3 Colocación del mango

También tiene la posibilidad de colocar en el cepillo un mango que le permitirá llegar fácilmente a lugares de difícil acceso (p. ej., la espalda).

Para fijar el cepillo en el mango, introdúzcalo en él girándolo tal como se muestra en la ilustración.

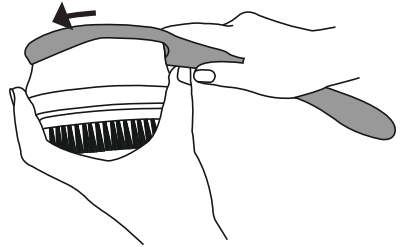

7. Aplicación

7.1 Limpieza

Esta aplicación con el cabezal de limpieza es ideal para la limpieza diaria de la piel corporal.

Para comenzar con la limpieza, proceda del siguiente modo:

1. Asegúrese de que el cabezal de limpieza esté insertado en el cepillo corporal.
2. Para encender el cepillo, pulse el botón de velocidad/encendido/apagado. El cabezal de limpieza comienza a girar. Le recomendamos empezar con la velocidad lenta. Para seleccionar el nivel de velocidad rápido, vuelva a pulsar el botón de velocidad/encendido/apagado.
3. Desplace el cepillo suavemente por la piel describiendo movimientos circulares. Comience por los pies y continúe hacia arriba en dirección a las piernas, nalgas, abdomen, espalda, pecho, brazos y manos. **NO** utilice el cepillo corporal en el rostro **NI** en la zona íntima. Si tiene problemas para llegar a la espalda con el cepillo, utilice el mango adicional. Si la aplicación le resulta desagradable, interrúmpala o reduzca el nivel de velocidad.

Nota

Para garantizar un tratamiento agradable, no presione el cabezal con demasiada fuerza sobre la piel mientras rota. Trate una zona durante 20 segundos como máximo.

4. Para finalizar la aplicación de limpieza, vuelva a pulsar el botón de velocidad/encendido/apagado. El cepillo corporal se apaga.

7.2 Peeling

Esta aplicación con el cabezal exfoliante es ideal para un peeling suave con el que eliminar partículas de piel muertas o secas. No utilice el cepillo más de 2 veces a la semana. Realice el peeling siempre en la ducha o la bañera.

Para comenzar con el peeling, proceda del siguiente modo:

1. Asegúrese de que el cabezal exfoliante esté insertado en el cepillo corporal.

2. Humedezca el cabezal exfoliante.
3. Humedezca la piel.
4. Aplique un gel de ducha o una loción de limpieza directamente en las cerdas del cabezal exfoliante.
5. Para encender el cepillo, pulse el botón de velocidad/encendido/apagado. El cabezal exfoliante comienza a girar. Le recomendamos empezar con la velocidad lenta. Para seleccionar el nivel de velocidad rápido, vuelva a pulsar el botón de velocidad/encendido/apagado.
6. Desplace el cepillo suavemente por la piel describiendo movimientos circulares. Comience por los pies y continúe hacia arriba en dirección a las piernas, nalgas, abdomen, espalda, pecho, brazos y manos. NO utilice el cepillo corporal en el rostro NI en la zona íntima. Si tiene problemas para llegar a la espalda con el cepillo, utilice el mango adicional. Si la aplicación le resulta desagradable, interrúmpala o reduzca el nivel de velocidad.



Nota

Para garantizar un tratamiento agradable, no presione el cabezal con demasiada fuerza sobre la piel mientras rota. Trate una zona durante 20 segundos como máximo.

7. Para finalizar el peeling, vuelva a pulsar el botón de velocidad/encendido/apagado. El cepillo corporal se apaga.
8. A continuación, limpie la piel a fondo con agua para eliminar cualquier residuo que haya podido quedar.
9. Séquese la piel dándose golpecitos con una toalla y aplíquese a continuación una crema hidratante realizando movimientos circulares homogéneos.
10. Limpie el cabezal a fondo con agua después de cada aplicación.

8. Mantenimiento y limpieza

8.1 Limpieza de los cabezales



ATENCIÓN

Antes de comenzar con la limpieza, retire el cabezal del cepillo tirando de él.

- Limpie el cabezal a fondo con agua después de cada aplicación.

8.2 Limpieza del cepillo corporal

- Limpie el cepillo corporal únicamente de la forma indicada.
- Limpie el cepillo corporal después de su utilización con un paño suave ligeramente humedecido. Si hay mucha suciedad, el paño puede humedecerse con agua ligeramente jabonosa. No use productos abrasivos.
- Proteja el cepillo de golpes, humedad, polvo, sustancias químicas, fuertes cambios de temperatura y de la cercanía de fuentes de calor (hornos o radiadores).

8.3 Cambio de cabezales

- Para garantizar una limpieza óptima de la piel, le recomendamos cambiar los cabezales cada 4 meses.

9. Eliminación

- Las baterías usadas, completamente descargadas, deben eliminarse a través de contenedores de recogida señalados de forma especial, los puntos de recogida de residuos especiales o a través de los distribuidores de equipos electrónicos. Los usuarios están obligados por ley a eliminar las baterías correctamente.
- Retire la batería del cepillo quitando las cubiertas de los 5 tornillos y aflojándolos.
- Estos símbolos se encuentran en baterías que contienen sustancias tóxicas:

Pb = la pila contiene plomo.

Cd = la pila contiene cadmio.

Hg = la pila contiene mercurio.



A fin de preservar el medio ambiente, cuando el aparato llegue al final de su vida útil no lo deseché con la basura doméstica.

Se puede desechar en los puntos de recogida adecuados disponibles en su zona. Deseche el aparato según la Directiva europea sobre residuos de aparatos eléctricos y electrónicos (RAEE).

Para más información, póngase en contacto con la autoridad municipal competente en materia de eliminación de residuos.

Para más información sobre la eliminación de las baterías, póngase en contacto con el distribuidor autorizado o con el organismo público responsable de la eliminación.



10. Accesorios y piezas de repuesto

Pueden adquirirse en establecimientos comerciales o dirigiéndose al servicio técnico pertinente (véase la lista de direcciones).

Tipo de cepillo	Uso previsto	Cambio	Número de artículo o de pedido
Cabezal de limpieza	Limpieza diaria	Cada 4 meses	605.14
Cabezal exfoliante	Suave peeling en la ducha	Cada 4 meses	605.15

11. Resolución de problemas

Problema	Solución
El aparato no se carga.	Asegúrese de haber enchufado el adaptador a una toma de corriente que funcione. Si todo está correctamente conectado y el aparato sigue sin cargarse, póngase en contacto con el servicio de atención al cliente.
El aparato no se enciende.	Limpie el aparato tal como se describe en estas instrucciones de uso. En caso de que el aparato siga sin encenderse, póngase en contacto con el servicio de atención al cliente.
El aparato ya no limpia tan bien como al principio.	Las cerdas del cabezal están desgastadas. Cambie el cabezal. Si no tiene cabezales de repuesto, puede pedirlos (véase el apartado "11. Piezas de repuesto y de desgaste").

Si su problema no aparece en esta tabla, póngase en contacto con el servicio de atención al cliente.

12. Datos técnicos

Alimentación	
Entrada:	100–240 V~; 50/60 Hz; 0,2 A
Salida:	5,0 V — 0,5 A; 2,5 W
Eficiencia media en funcionamiento:	≥ 74,80 %
Consumo eléctrico sin carga:	≤ 0,082 W
Dimensiones	Aparato con cabezal: 7,2 x 10 x 10 cm Mango: 39 x 9,7 x 3,9 cm
Peso	Aparato con cabezal: aprox. 270 g Mango: aprox. 140 g
Batería:	
Capacidad	800 mAh
Tensión nominal	3,7 V
Denominación de tipo	Iones de litio

13. Garantía/Asistencia

Beurer GmbH, Söflinger Straße 218, D-89077 Ulm (en lo sucesivo, «Beurer») concede una garantía para este producto. La garantía está sujeta a las siguientes condiciones y el alcance de la misma se describe a continuación.

Las siguientes condiciones de garantía no afectan a las obligaciones de garantía que la ley prescribe para el vendedor y que emanan del contrato de compra celebrado con el comprador.

La garantía se aplicará además sin perjuicio de las normas legales preceptivas.

Beurer garantiza el perfecto funcionamiento y la integridad de este producto.

La garantía mundial tiene una validez de 3 años a partir de la fecha de compra del producto nuevo y sin utilizar por parte del comprador.

Esta garantía se ofrece solo para productos que el comprador haya adquirido en tanto que consumidor con fines exclusivamente personales en el marco de una utilización privada en el hogar.

Se aplica la legislación alemana.

En el caso de que, durante el periodo de garantía, este producto resultara estar incompleto o no funcionara correctamente conforme a lo dispuesto en las siguientes disposiciones, Beurer se compromete a sustituir el producto o a repararlo según las presentes condiciones de garantía.

Cuando el comprador desee recurrir a la garantía lo hará dirigiéndose en primera instancia al distribuidor local: véase la lista adjunta «Servicio internacional» que contiene las distintas direcciones de servicio técnico.

A continuación, el comprador recibirá información pormenorizada sobre la tramitación de la garantía, como el lugar al que debe enviar el producto y qué documentos deberá adjuntar.

El comprador solo podrá invocar la garantía cuando pueda presentar:

- una copia de la factura o del recibo de compra y
- el producto original

a Beurer o a un socio autorizado por Beurer.

Quedan excluidos explícitamente de la presente garantía

- el desgaste que se produce por el uso o el consumo normal del producto;
- los accesorios suministrados con el producto que se desgastan o consumen durante un uso normal (p. ej., pilas, baterías, brazaletes, juntas, electrodos, luminarias, cabezales y accesorios de inhalación);
- productos cuyo uso, limpieza, almacenamiento o mantenimiento sea indebido o vaya contra lo dispuesto en las instrucciones de uso, así como productos que hayan sido abiertos, reparados o modificados por el comprador o por un centro de servicio técnico no autorizado por Beurer;
- daños que se hayan producido durante el transporte entre las instalaciones del fabricante y las del cliente o bien entre el centro de servicio técnico y el cliente;
- productos que se hayan adquirido como productos de calidad inferior o de segunda mano;
- daños derivados que resulten de una falta del producto. En este caso, podrían invocarse eventualmente derechos derivados de la normativa de responsabilidad de productos o de otras disposiciones de responsabilidad legal preceptiva.

Las reparaciones o la sustitución del producto no prolongarán en ningún caso el periodo de garantía.



Leggere attentamente le presenti istruzioni per l'uso, conservarle per impieghi futuri, renderle accessibili ad altri utenti e attenersi alle indicazioni.

AVVERTENZA

- L'apparecchio è destinato solo a uso domestico/privato e non commerciale.
- Questo apparecchio può essere utilizzato da ragazzi di età superiore a 8 anni e da persone con ridotte capacità fisiche, percettive o mentali o non in possesso della necessaria esperienza e conoscenza, esclusivamente sotto supervisione oppure se sono stati istruiti in merito alle misure di sicurezza e comprendono i rischi ad esse correlati.
- I bambini non devono giocare con l'apparecchio.
- La pulizia e la manutenzione a cura dell'utente non devono essere eseguite da bambini, a meno che non siano sorvegliati.
- Se il cavo di alimentazione dell'apparecchio è danneggiato, è necessario smaltirlo. Nel caso non sia rimovibile, è necessario smaltire l'apparecchio.
- Non aprire o riparare l'apparecchio per non comprometterne il funzionamento corretto. In caso contrario la garanzia decade.

Gentile cliente,

siamo lieti che abbia scelto un prodotto della nostra gamma. Il nostro nome è sinonimo di prodotti di alta qualità continuamente sottoposti a controlli nei settori del calore, del peso, della pressione sanguigna, della temperatura corporea, delle pulsazioni, della terapia dolce, del massaggio e dell'aria.

Cordiali saluti
Il Suo team Beurer

Introduzione

La spazzola per il corpo beurer FC 55 con accessori spazzola rotanti è stata sviluppata appositamente per la pulizia della pelle del corpo. La spazzola per il corpo è dotata di un normale accessorio per la pulizia e di un accessorio per il peeling. Con l'aiuto dell'accessorio per il peeling, è possibile effettuare un peeling delicato del corpo e ottenere così una pelle morbida e radiosa.

La spazzola per il corpo non consente solo di pulire la pelle del corpo, ma ne stimola anche la circolazione. La spazzola per il corpo è impermeabile (classe di protezione IPX7) e può quindi essere utilizzata anche nella doccia e nella vasca da bagno.

La spazzola per il corpo dispone di due livelli di velocità, uno lento e uno veloce.

Sommario

1. Fornitura.....	35	8. Pulizia e manutenzione.....	39
2. Spiegazione dei simboli.....	35	8.1 Pulizia degli accessori.....	39
3. Uso conforme.....	36	8.2 Pulizia della spazzola per il corpo	39
4. Segnalazioni di rischi e indicazioni di sicurezza .	36	8.3 Sostituzione degli accessori	39
5. Descrizione dell'apparecchio	37	9. Smaltimento	39
6. Messa in servizio.....	37	10. Accessori e parti di ricambio	40
6.1 Carica della batteria ricaricabile.....	37	11. Che cosa fare in caso di problemi?	40
6.2 Applicazione del manico	38	12. Dati tecnici.....	40
7. Impiego	38	13. Garanzia/Assistenza	40
7.1 Pulizia	38		
7.2 Peeling	38		











1. Fornitura







Controllare l'integrità esterna della confezione e del contenuto. Prima dell'uso assicurarsi che l'apparecchio e gli accessori non presentino nessun danno palese e che il materiale di imballaggio sia stato rimosso. In caso di dubbio non utilizzare l'apparecchio e consultare il proprio rivenditore o contattare il Servizio clienti indicato.

1 x spazzola per il corpo	1 x manico
1 x accessorio per la pulizia	1 x adattatore di rete
1 x accessorio per il peeling	1 x Le presenti istruzioni per l'uso

2. Spiegazione dei simboli

I seguenti simboli sono utilizzati nelle Istruzioni per l'uso e sull'apparecchio:

	AVVERTENZA Segnalazione di rischio di lesioni o pericoli per la salute
	ATTENZIONE Segnalazione di rischi di possibili danni all'apparecchio
	Adatta per utilizzo nella vasca da bagno o sotto la doccia.
	Seguire le istruzioni per l'uso
	L'apparecchio è dotato di un doppio isolamento di protezione.
	Smaltimento secondo le norme previste dalla Direttiva CE sui rifiuti di apparecchiature elettriche ed elettroniche (RAEE).
	Produttore
	Nota Indicazione di importanti informazioni
	Utilizzare solo in ambienti chiusi.
	Smaltire la confezione nel rispetto dell'ambiente
	Il presente prodotto soddisfa i requisiti delle direttive europee e nazionali vigenti.

	I prodotti sono comprovatamente conformi ai requisiti delle normative tecniche dell'UEE.
+  -	Polarità
	Corrente continua
	Alimentatore
	Trasformatore di sicurezza protetto da cortocircuito
	Efficienza energetica di livello 6
IP20	Protetto contro la penetrazione di corpi solidi di diametro 12,5 mm e superiore

3. Uso conforme

La spazzola per il corpo è adatta esclusivamente all'uso diretto da parte del cliente e non è previsto un suo utilizzo medico o commerciale. Utilizzare la spazzola per il corpo esclusivamente sul corpo umano. NON utilizzare la spazzola per il corpo sul viso e sulle parti intime. NON utilizzare la spazzola per il corpo sugli animali. La spazzola per il corpo non è indicata per i minori di 8 anni. La spazzola per il corpo è concepita solo per l'uso descritto nelle presenti istruzioni per l'uso. Il produttore non è da ritenersi responsabile in caso di danni riconducibili a uso non conforme o sconsiderato.

NON utilizzare la spazzola per il corpo se si riscontrano una o più delle situazioni indicate di seguito tra le avvertenze.

4. Segnalazioni di rischi e indicazioni di sicurezza



AVVERTENZA

Prima di utilizzare la spazzola per il corpo, leggere attentamente le indicazioni di sicurezza. Il mancato rispetto delle seguenti indicazioni può provocare danni alle persone e alle cose. Conservare le istruzioni per l'uso e fare in modo che siano accessibili anche agli altri utilizzatori. Consegnare le presenti istruzioni in caso di cessione dell'apparecchio.



AVVERTENZA

- Pericolo di soffocamento a causa del materiale d'imballaggio! Tenere lontani i bambini dal materiale d'imballaggio.
- Prima dell'utilizzo, verificare che l'apparecchio e gli accessori non siano danneggiati. In caso di dubbio non utilizzare l'apparecchio e consultare il proprio rivenditore o contattare il Servizio clienti indicato.
- Tenere l'adattatore lontano dall'acqua.



AVVERTENZA

NON utilizzare la spazzola per il corpo

- sulla pelle screpolata,
- su ferite aperte,
- se si soffre di malattie della pelle o irritazioni della pelle,
- subito dopo aver preso il sole,
- se si assumono farmaci che contengono steroidi.

Avvertenze sull'uso delle batterie ricaricabili

- Se il liquido della batteria ricaricabile viene a contatto con la pelle e con gli occhi, sciacquare le parti coinvolte con abbondante acqua e consultare il medico.
- Rischio di esplosione! Non gettare le batterie ricaricabili nel fuoco.
- Non scomporre, aprire o frantumare le batterie ricaricabili.
- Utilizzare unicamente i caricabatterie specificati nelle istruzioni per l'uso.
- Le batterie ricaricabili devono essere caricate correttamente prima dell'uso. Rispettare le avvertenze del produttore e le indicazioni fornite nelle presenti istruzioni per l'uso per caricare correttamente le batterie.
- Prima del primo utilizzo, caricare completamente la batteria ricaricabile.
- Per ottenere un ciclo di vita più lungo possibile, caricare completamente la batteria ricaricabile almeno due volte all'anno.

ATTENZIONE

Le riparazioni degli apparecchi elettrici devono essere effettuate esclusivamente da personale specializzato. Riparazioni non conformi possono provocare danni consistenti per gli utilizzatori. In caso di guasto o danneggiamento far riparare l'apparecchio in un'officina qualificata.

5. Descrizione dell'apparecchio

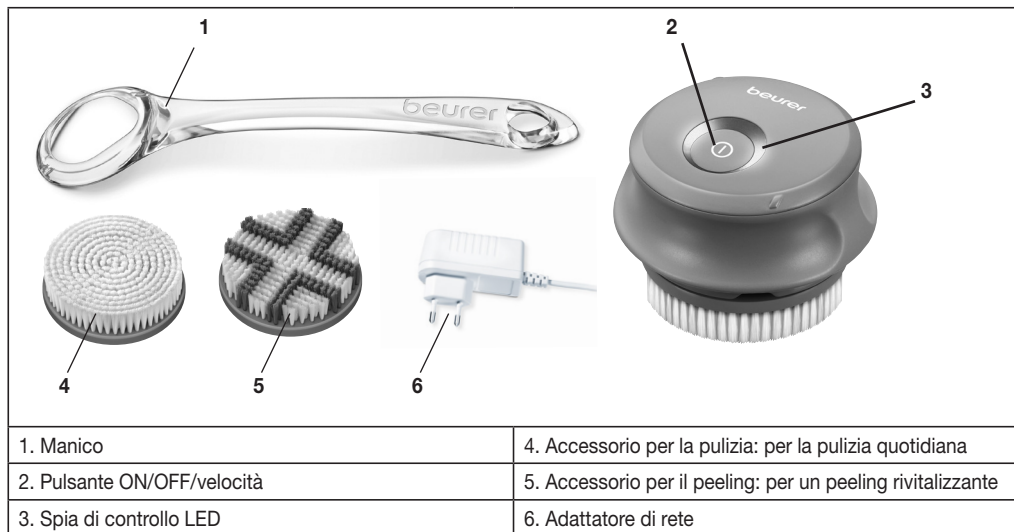

6. Messa in servizio

6.1 Carica della batteria ricaricabile

Prima del primo utilizzo, caricare la batteria ricaricabile della spazzola per il corpo 2 ore.

AVVERTENZA

Prima di iniziare con il processo di carica, verificare che le mani e l'adattatore di rete siano asciutti.

Per caricare la batteria ricaricabile della spazzola per il corpo, procedere nel modo seguente:

1. Accertarsi che la spazzola per il corpo sia spenta.
2. Collegare la spazzola per il corpo all'adattatore di rete.
3. Inserire l'adattatore di rete in una presa di corrente adeguata.
4. Durante il processo di carica i LED del pulsante ON/OFF/velocità si accendono alternativamente a ruota. Quando la spazzola per il corpo è completamente carica, i LED del pulsante ON/OFF/velocità si accendono fissi.

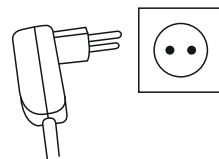
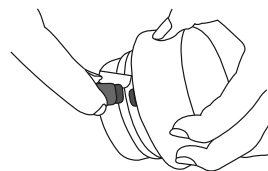

Scelta e applicazione dell'accessorio spazzola

L'apparecchio è dotato di 2 diversi accessori.

Accessorio per la pulizia: per la pulizia quotidiana

Accessorio per il peeling: per il peeling sotto la doccia e nella vasca, per la rimozione delicata delle cellule cutanee in eccesso

5. Fissare l'accessorio desiderato sulla spazzola per il corpo come mostrato in figura prestando attenzione, affinché non scatta in posizione.

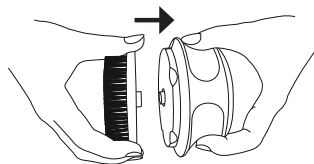

6. Per rimuovere l'accessorio dopo l'uso, estrarlo con cautela tirandolo dalla spazzola per il corpo.

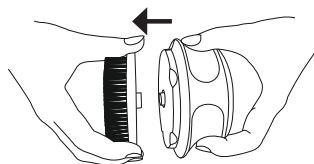

6.2 Applicazione del manico

Se lo si desidera, è possibile applicare un manico alla spazzola per il corpo. Con l'aiuto del manico è possibile trattare in modo più semplice le zone difficili da raggiungere (ad es. la schiena).

Per fissare la spazzola per il corpo al manico, ruotarla nel manico come mostrato in figura.

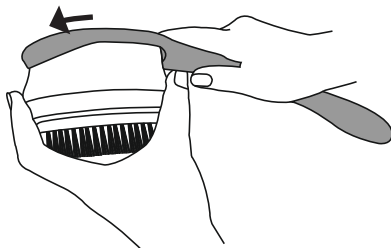

7. Impiego

7.1 Pulizia

La pulizia con l'apposito accessorio è ideale per la pulizia quotidiana della pelle del corpo.

Per iniziare, procedere nel seguente modo:

1. Accertarsi che l'accessorio per la pulizia sia fissato sulla spazzola per il corpo.
2. Per accendere la spazzola per il corpo, premere il pulsante ON/OFF/velocità. L'accessorio per la pulizia inizia a ruotare. Vi consigliamo di iniziare con il livello di velocità lento. Per cambiare livello di velocità, premere di nuovo il pulsante ON/OFF/velocità.
3. Procedere delicatamente con movimenti circolari sulla pelle del corpo. Iniziare dai piedi e procedere verso l'alto in direzione gambe, sedere, addome, schiena, petto, braccia e mani. **NON** utilizzare la spazzola per il corpo sul viso e sulle parti intime. Se si ha difficoltà nel raggiungere la schiena con la spazzola per il corpo, è possibile utilizzare il manico aggiuntivo. Se si percepisce il trattamento come sgradevole, interromperlo oppure ridurre il livello di velocità.

Nota

Per un trattamento piacevole, non premere la spazzola rotante sulla pelle con eccessiva forza. Trattare ciascuna porzione di pelle al massimo per 20 secondi.

4. Per terminare la pulizia, premere di nuovo il pulsante ON/OFF/velocità. La spazzola per il corpo si spegne.

7.2 Peeling

Il peeling con l'apposito accessorio è ideale per un peeling delicato per rimuovere le cellule di pelle morte o secche. Non eseguire il trattamento più di 2 volte a settimana. Eseguire il peeling sempre sotto la doccia o nella vasca da bagno.

Per iniziare, procedere nel seguente modo:

1. Accertarsi che l'accessorio per il peeling sia fissato sulla spazzola per il corpo.
2. Inumidire l'accessorio per il peeling.
3. Inumidire la pelle del corpo.

4. Versare un gel doccia o una lozione detergente direttamente sulle setole dell'accessorio per il peeling.
5. Per accendere la spazzola per il corpo, premere il pulsante ON/OFF/velocità. L'accessorio per il peeling inizia a ruotare. Vi consigliamo di iniziare con il livello di velocità lento. Per cambiare livello di velocità, premere di nuovo il pulsante ON/OFF/velocità.
6. Procedere delicatamente con movimenti circolari sulla pelle del corpo. Iniziare dai piedi e procedere verso l'alto in direzione gambe, sedere, addome, schiena, petto, braccia e mani. **NON** utilizzare la spazzola per il corpo sul viso e sulle parti intime. Se si ha difficoltà nel raggiungere la schiena con la spazzola per il corpo, è possibile utilizzare il manico aggiuntivo. Se si percepisce il trattamento come sgradevole, interromperlo oppure ridurre il livello di velocità.



Nota

Per un trattamento piacevole, non premere la spazzola rotante sulla pelle con eccessiva forza. Trattare ciascuna porzione di pelle al massimo per 20 secondi.

7. Per terminare il peeling, premere di nuovo il pulsante ON/OFF/velocità. La spazzola per il corpo si spegne.
8. Pulire infine la pelle a fondo con acqua per eliminare qualsiasi residuo dalla pelle.
9. Asciugare la pelle con un asciugamano e applicare infine una crema idratante con movimenti circolari e uniformi.
10. Pulire a fondo l'accessorio con acqua dopo ogni utilizzo.

8. Pulizia e manutenzione

8.1 Pulizia degli accessori



ATTENZIONE

Prima di procedere alla pulizia, estrarre l'accessorio dalla spazzola per il corpo.

- Pulire a fondo l'accessorio con acqua dopo ogni utilizzo.

8.2 Pulizia della spazzola per il corpo

- Pulire la spazzola per il corpo solo nel modo indicato.
- Dopo l'utilizzo pulire la spazzola per il corpo con un panno morbido e leggermente inumidito. Se l'apparecchio è molto sporco, inumidire leggermente il panno con acqua e sapone. Non utilizzare detergenti abrasivi.
- Non esporre la spazzola per il corpo a urti, umidità, polvere, prodotti chimici, forti sbalzi di temperatura e fonti di calore troppo vicine (forni, caloriferi).

8.3 Sostituzione degli accessori

- Per garantire una pulizia ottimale della pelle del corpo, si consiglia di sostituire gli accessori dopo 4 mesi di utilizzo.

9. Smaltimento

- Smaltire le batterie ricaricabili esauste e completamente scariche negli appositi punti di raccolta, nei punti di raccolta per rifiuti tossici o presso i negozi di elettronica. Lo smaltimento delle batterie ricaricabili è un obbligo di legge.
- Per estrarre la batteria ricaricabile dalla spazzola per il corpo, rimuovere le coperture delle 5 viti e allentare le viti.
- I seguenti simboli sono riportati su batterie ricaricabili contenenti sostanze tossiche:
 Pb = batteria contenente piombo
 Cd = batteria contenente cadmio
 Hg = la batteria contiene mercurio



Per motivi ecologici, l'apparecchio non deve essere smaltito tra i normali rifiuti quando viene buttato via. Lo smaltimento va effettuato negli appositi centri di raccolta. Smaltire l'apparecchio secondo la direttiva europea sui rifiuti di apparecchiature elettriche ed elettroniche (RAEE).

Per eventuali chiarimenti, rivolgersi alle autorità comunali competenti per lo smaltimento.

La batteria ricaricabile dell'apparecchio deve essere smaltita separatamente. La batteria ricaricabile non deve essere smaltita insieme ai rifiuti domestici.

Per informazioni sullo smaltimento, contattare il rivenditore autorizzato e le strutture pubbliche incaricate dello smaltimento.



10. Accessori e parti di ricambio

Disponibili in commercio oppure presso il proprio centro di assistenza (vedere l'elenco degli indirizzi dei centri di assistenza).

Tipo di spazzola	Uso previsto	Sostituzione	Cod. articolo o cod. ordine
Accessorio per la pulizia	Pulizia quotidiana	Dopo 4 mesi	605.14
Accessorio per il peeling	Peeling delicato sotto la doccia	Dopo 4 mesi	605.15

11. Che cosa fare in caso di problemi?

Problema	Soluzione
L'apparecchio non si carica	Accertarsi che l'adattatore di rete sia collegato a una presa funzionante. Se tutto è collegato correttamente e l'apparecchio continua a non caricarsi, contattare il Servizio clienti.
Non è possibile accendere l'apparecchio.	Caricare l'apparecchio come descritto nelle presenti istruzioni per l'uso. Se l'apparecchio continua a non accendersi, contattare il Servizio clienti.
L'apparecchio non pulisce più bene come all'inizio.	Le setole dell'accessorio sono usurate. Sostituire l'accessorio. Se non si dispone di accessori di ricambio, è possibile ordinarli (vedere "11. Pezzi di ricambio e parti soggette a usura").

Se il problema non viene trattato qui, contattare il Servizio clienti.

12. Dati tecnici

Alimentazione Ingresso: Produzione:	100–240 V~; 50/60 Hz; 0,2 A 5,0 V $\overline{=}$ 0,5 A; 2,5 W
Efficienza media in funzionamento:	$\geq 74,80 \%$
Potenza assorbita in assenza di carico:	$\leq 0,082 \text{ W}$
Dimensioni	Apparecchio con accessorio: 7,2 x 10 x 10 cm Manico: 39 x 9,7 x 3,9 cm
Peso	Apparecchio con accessorio: ca. 270 g Manico: ca. 140 g
Batteria ricaricabile: Capacità Tensione nominale Definizione del tipo	800 mAh 3,7 V ioni di litio

13. Garanzia/Assistenza

Beurer GmbH, Söflinger Strasse 218, D-89077 Ulm (di seguito denominata "Beurer") offre una garanzia per questo prodotto, nel rispetto delle seguenti condizioni e nella misura descritta di seguito.

Le seguenti condizioni di garanzia lasciano invariati gli obblighi di garanzia di legge del venditore stabiliti nel contratto di acquisto con l'acquirente.

La garanzia si applica inoltre fatte salve le prescrizioni di legge obbligatorie in materia di responsabilità.

Beurer garantisce la perfetta funzionalità e la completezza di questo prodotto.

La garanzia mondiale è di 3 anni a partire dall'acquisto del prodotto nuovo, non usato, da parte dell'acquirente.

Questa garanzia copre solo i prodotti che l'acquirente ha acquistato come consumatore e che utilizza esclusivamente a scopo personale, in ambito domestico.

Vale il diritto tedesco.

Nel caso in cui il prodotto, durante il periodo di garanzia, si dimostrasse incompleto o presentasse difetti di funzionamento in linea con le seguenti disposizioni, Beurer provvederà a sostituire o riparare gratuitamente il prodotto in base alle presenti condizioni di garanzia.

Per segnalare un caso di garanzia, l'acquirente deve rivolgersi innanzitutto al proprio rivenditore locale: vedere l'elenco "Service International" in cui sono riportati gli indirizzi dei centri di assistenza.

L'acquirente riceverà quindi informazioni più dettagliate sulla gestione del caso di garanzia, ad esempio dove deve inviare il prodotto e quali documenti sono necessari.

L'attivazione della garanzia viene presa in considerazione solo se l'acquirente può presentare

- una copia della fattura/prova d'acquisto e
- il prodotto originale

a Beurer o a un partner Beurer autorizzato.

Sono espressamente esclusi dalla presente garanzia

- l'usura dovuta al normale utilizzo o al consumo del prodotto;
- gli accessori forniti assieme a questo prodotto che, in caso di utilizzo conforme, si consumano o si esauriscono (ad es. batterie, batterie ricaricabili, manicotti, guarnizioni, elettrodi, lampadine, accessori e accessori per inalatore);
- i prodotti che sono stati utilizzati, puliti, conservati o sottoposti a manutenzione in modo improprio e/o senza rispettare le disposizioni riportate nelle istruzioni per l'uso, nonché i prodotti che sono stati aperti, riparati o smontati e rimontati dall'acquirente o da un centro di assistenza non autorizzato da Beurer;
- i danni occorsi nel trasporto dal produttore al cliente o tra il centro di assistenza e il cliente;
- i prodotti acquistati come articoli di seconda scelta o usati;
- i danni conseguenti che dipendono da un difetto del prodotto (in questo caso possono tuttavia esistere diritti derivanti dalla responsabilità per i prodotti o da altre disposizioni di legge obbligatorie in materia di responsabilità).

Le riparazioni o la sostituzione completa non prolungano in alcun caso il periodo di garanzia.



Lütfen bu kullanım kılavuzunu dikkatle okuyun, ileride kullanmak üzere saklayın, diğer kullanıcıların erişebilmesini sağlayın ve içindeki yönergelere uyun.

UYARI

- Cihaz ticari kullanım için değil, yalnızca evde/kişisel amaçlarla kullanılmak üzere tasarlanmıştır.
- Bu cihaz, 8 yaş ve üzeri çocuklar ve fiziksel, algısal ve akli becerileri kısıtlı veya tecrübesi ve bilgisi yetersiz olan kişiler tarafından ancak gözetim altında veya cihazın emniyetli kullanımı hakkında bilgilendirilmiş olmaları ve cihazın kullanımı sonucu ortaya çıkabilecek tehlikelerin bilincinde olmaları koşuluyla kullanılabilir.
- Çocuklar cihazla oynamamalıdır.
- Temizlik ve kullanıcı bakımı, gözetim altında olmadıkları sürece çocuklar tarafından yapılmamalıdır.
- Bu cihazın elektrik bağlantısı kablosu hasar görmüşse, cihaz bertaraf edilmelidir. Bağlantı kablosu çıkarılmıyorsa, cihaz bertaraf edilmelidir.
- Cihaz banyoda kullanıldıktan sonra fişi elektrik prizinden çıkarılmalıdır. Çünkü cihaz kapalı olsa bile suyun yakınında tehlike oluşturmaktadır.

Sayın Müşterimiz,

İmalatımız olan bir ürünü tercih etmenizden dolayı memnuniyetimizi belirtmek isteriz. Adımız, Isı, Ağırlık, Kan Basıncı, Vücut Isısı, Nabız, Yumuşak Terapi, Masaj ve Hava alanlarında ayrıntılı olarak kontrolden geçirilmiş yüksek kaliteli ürünlerin simgesidir.

Dostane tavsiyelerimizle
Beurer Müessesesi

Ürün özellikleri

Döner fırça başlıklı Beurer FC 55 Vücut Fırçası, cilt temizliği için özel olarak geliştirilmiştir. Vücut fırçası, normal temizlik ve peeling başlığına sahiptir. Peeling başlığı yardımıyla vücudunuza nazik bir peeling uygulayarak ipeksi bir cilde kavuşabilirsiniz.

Vücut fırçasıyla yalnızca cildinizi temizlemiş olmaz, ayrıca kan dolaşımını da uyarılmış olursunuz. Vücut fırçası su geçirmez olup (IPX7 koruma sınıfı) duşta ve küvette de kullanılabilir.

Vücut fırçasının yavaş ve hızlı olmak üzere iki hız kademesi bulunmaktadır.

İçindekiler

1. Teslimat kapsamı	43	8. Temizlik ve bakım	47
2. İşaretlerin açıklaması.....	43	8.1 Başlıkların temizlenmesi	47
3. Amacına uygun kullanım	44	8.2 Vücut fırçasının temizlenmesi	47
4. Uyarılar ve güvenlik bilgileri	44	8.3 Başlıkların değiştirilmesi	47
5. Cihaz açıklaması	45	9. Bertaraf etme	47
6. İlk çalıştırma	45	10. Aksesuarlar ve yedek parçalar	48
6.1 Vücut fırçasının şarj edilebilir pilinin şarj edilmesi	45	11. Sorunların giderilmesi.....	48
6.2 Fırça başlığının seçilmesi ve takılması.....	46	12. Teknik veriler	48
6.3 Tutamağın takılması	46	13. Garanti / Servis	48
7. Uygulama	46		
7.1 Temizlik uygulaması	46		
7.2 Peeling uygulaması	46		











1. Teslimat kapsamı







Teslimat kapsamını kontrol ederek karton ambalajın dıştan hasar görmemiş ve içeriğin eksiksiz olduğundan emin olun. Cihazı kullanmadan önce, üründe ve aksesuarlarında gözle görüldür hasarlar olmadığından ve tüm ambalaj malzemelerinin çıkarıldığından emin olun. Şüpheli durumlarda kullanmayın ve satıcınıza veya belirtilen müşteri hizmetleri adresine başvurun.

1 x Vücut fırçası	1 x Tutamak
1 x Temizlik başlığı	1 x Elektrik adaptörü
1 x Peeling başlığı	1 x Bu kullanım kılavuzu

2. İşaretlerin açıklaması

Aşağıdaki semboller kullanım kılavuzunda ve cihaz üzerinde kullanılmıştır:

	UYARI Yaralanma tehlikelerine veya sağlığınıza ilgili tehlikelere yönelik uyarı
	DIKKAT Cihazla/aksesuarlarıyla ilgili olası hasarlara yönelik güvenlik bilgisi
	Banyo küvetinde veya duşta kullanım için uygundur.
	Kullanım kılavuzu dikkate alınmalıdır
	Cihaz çift koruyucu izolasyonludur
	Elektrikli ve elektronik hurda cihazlarla ilgili AB direktifine (WEEE - Waste Electrical and Electronic Equipment) uygun şekilde bertaraf edilmelidir
	Üretici
	Not Önemli bilgilere yönelik not
	Yalnızca kapalı alanlarda kullanılmalıdır
	Ambalaj çevreye zarar vermeyecek şekilde bertaraf edilmelidir

	Bu ürün geçerli Avrupa Birliği yönergelerinin ve ulusal yönergelerin gereklerini yerine getirmektedir.
	Ürünler, AEB'nin belirlediği teknik kuralların gerektirdiği şartlara kesin bir şekilde uymaktadır.
+  -	Polarite
	Doğru akım
	Regülatörlü elektrik adaptörü
	Kısa devre emniyetli transformatör
	Enerji verimliliği seviyesi 6
IP20	12,5 mm ve daha büyük çapta yabancı cisimlere karşı korumalıdır

3. Amacına uygun kullanım

Vücut fırçası yalnızca kişisel kullanım için olup tıbbi veya ticari kullanıma uygun değildir. Vücut fırçasını yalnızca insan vücudunda kullanın. Vücut fırçasını yüzde ya da genital bölgede KULLANMAYIN. Vücut fırçasını hayvanlar üzerinde KULLANMAYIN! Vücut fırçası, 8 yaşın altındaki kişiler için uygun değildir! Vücut fırçası yalnızca kullanım kılavuzunda açıklanan şekilde kullanılmak üzere tasarlanmıştır. Usulüne uygun olmayan ve dikkatsiz kullanımdan ötürü oluşacak hasarlardan üretici firma sorumlu değildir. Aşağıdaki uyarılardan biri veya birkaçı sizin için geçerliyse vücut fırçasını KULLANMAYIN.

4. Uyarılar ve güvenlik bilgileri

UYARI

Vücut fırçasını kullanmaya başlamadan önce güvenlik uyarılarını dikkatlice okuyun. Aşağıdaki uyarıların dikkate alınması, kişisel yaralanmaya veya maddi hasara neden olabilir. Kullanım kılavuzunu ileride kullanmak üzere saklayın ve diğer kullanımların da erişebilmesini sağlayın. Cihazı devretmeniz durumunda bu kullanım kılavuzunu da verin.

UYARI

- Ambalaj malzemesi nedeniyle boğulma tehlikesi söz konusudur! Çocukları ambalaj malzemesinden uzak tutun.
- Kullanmadan önce, cihazda ve aksesuarlarında gözle görülür hasarlar olmadığından emin olun. Şüpheli durumlarda kullanmayın ve satıcınıza veya belirtilen müşteri hizmetleri adresine başvurun.
- Elektrik adaptörünü sudan uzak tutun.

UYARI

Şu durumlarda vücut fırçasını **KULLANMAYIN**:

- Cildinizde çatlaklar varsa.
- Açık yaralar üzerinde.
- Cilt hastalığınız veya cildinizde tahriş varsa.
- Güneşlendikten hemen sonra.
- Steroid içerikli ilaç aldıysanız.

Şarj edilebilir pillerin kullanımıyla ilgili açıklamalar

- Şarj edilebilir pil hücreindeki sıvı cilde veya gözlere temas ettiğinde, ilgili yeri bol miktarda suyla yıkayın ve bir doktora başvurun.
- Patlama tehlikesi! Şarj edilebilir pilleri ateşle atmayın.
- Şarj edilebilir pilleri parçalarına ayırmayın, içini açmayın veya parçalamayın.
- Sadece kullanım kılavuzunda belirtilen şarj cihazlarını kullanın.
- Şarj edilebilir piller kullanılmadan önce doğru şekilde şarj edilmelidir. Doğru şarj için üreticinin açıklamalarına ya da kullanım kılavuzundaki bilgilere daima uyulmalıdır.
- Şarj edilebilir pili ilk kullanımdan önce tamamen şarj edin.
- Şarj edilebilir pilin ömrünü mümkün olduğunca uzatmak için, şarj edilebilir pili yılda en az 2 kez tamamen şarj edin.

⚠ DİKKAT

Elektronik cihazlardaki onarımlar, sadece uzmanlar tarafından yapılabilir. Usulüne uygun olmayan onarımlar, kullanıcı için ciddi tehlikeler oluşturabilir. Arıza veya hasar durumlarında cihazı yetkili servise tamir ettirin.

5. Cihaz açıklaması

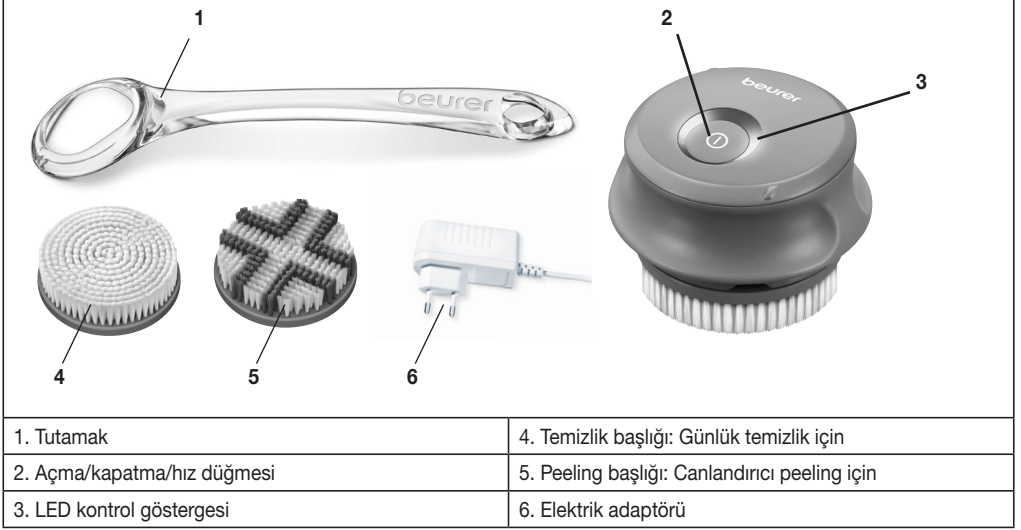

6. İlk çalıştırma

6.1 Vücut fırçasının şarj edilebilir pilinin şarj edilmesi

İlk kez çalıştırmadan önce vücut fırçasının şarj edilebilir pilini 2 saat şarj edin.

⚠ UYARI

Şarj işlemine başlamadan önce ellerinizin ve elektrik adaptörünün kuru olmasına dikkat edin.

Vücut fırçasının şarj edilebilir pilini şarj etmek için yapmanız gerekenler:

1. Vücut fırçasının kapalı olduğundan emin olun.
2. Vücut fırçasını elektrik adaptörüne bağlayın.

3. Elektrik adaptörünü uygun bir prize takın.
4. Şarj işlemi sırasında açma/kapatma/hız düğmesinin LED ışıkları dönüşümlü olarak yanar. Vücut fırçasının şarj edilebilir pili tamamen şarj olduğunda açma/kapatma/hız düğmesinin LED ışıkları sürekli yanar.

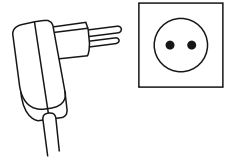
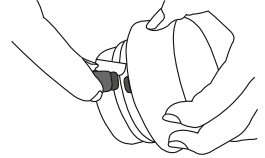

6.2 Fırça başlığının seçilmesi ve takılması

Cihaz 2 farklı başlık içerir.

Temizlik başlığı: Günlük temizlik için

Peeling başlığı: Duşta ve küvette peeling yapmak için, ölü deriyi nazikçe vücuttan atmak için

1. Dilediğiniz başlığı resimde gösterildiği gibi dikkatli bir şekilde vücut fırçasına takın ve duyulur ve hissedilir şekilde yerine oturmasını sağlayın.
2. Kullandıktan sonra başlığı çıkarmak için tekrar vücut fırçasından dikkatlice çekip çıkarın.

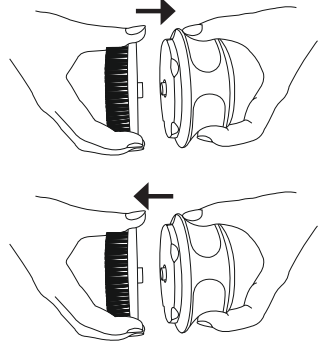

6.3 Tutamağın takılması

Vücut fırçasına isteğe bağlı olarak bir tutamak da takabilirsiniz. Tutamak yardımıyla zor ulaşılır bölgelere (ör. sırt) daha kolay ulaşabilirsiniz.

Vücut fırçasını tutamağa takmak için vücut fırçasını resimde gösterildiği gibi döndürerek tutamağa takın.

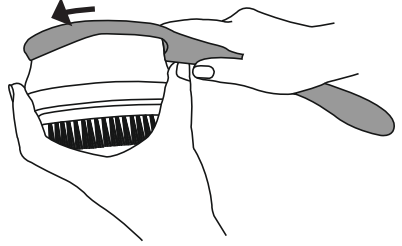

7. Uygulama

7.1 Temizlik uygulaması

Temizlik başlığı ile temizlik uygulaması, günlük cilt temizliği için idealdir.

Temizlik uygulamasına başlamak için yapmanız gerekenler:

1. Temizlik başlığının vücut fırçasına takılı olduğundan emin olun.
2. Vücut fırçasını açmak için, açma/kapatma/hız düğmesine basın. Temizlik başlığı dönmeye başlar. Yavaş hız ile başlanmanızı tavsiye ederiz. Hızlı hız kademesini seçmek için açma/kapatma/hız düğmesine tekrar basın.
3. Vücut fırçasını, cildiniz üzerinde nazikçe daireler çizerek hareket ettirin. Ayaklardan başlayın ve yukarı yönde bacaklarınıza, kalçanıza, karnınıza, sırtınıza, kollarınıza ve ellerinize hareket ettirin. Vücut fırçasını yüzde ya da genital bölgede **KULLANMAYIN**. Vücut fırçası ile sırtınıza ulaşmakta zorlanıyorsanız, ilave tutamağı kullanın. Uygulama esnasında rahatsızlık hissederseniz uygulamayı bırakın ya da hız kademesini düşürün.

Uyarı

Uygulamanın rahatsız edici olmaması için döner fırça başlığını cildinize fazla bastırmayın. Cildinizin bir kısmı üzerinde 20 saniyeden fazla tutmayın.

4. Temizlik uygulamasını sonlandırmak için açma/kapatma/hız düğmesine tekrar basın. Vücut fırçası kapanır.

7.2 Peeling uygulaması

Peeling başlıklı peeling uygulaması ölü ya da kuru deriyi atmak amacıyla nazikçe peeling yapmak için uygundur. Uygulamayı haftada 2 kezden daha sık yapmayın. Peeling uygulamasını daima duşta ya da küvette yapın.

Peeling uygulamasına başlamak için yapmanız gerekenler:

1. Peeling başlığının vücut fırçasına takılı olduğundan emin olun.
2. Peeling başlığını ıslatın.

3. Cildinizi ıslatın.
4. Peeling başlığının fırçasının üzerine duş jeli ya da temizlik losyonu dökün.
5. Vücut fırçasını açmak için, açma/kapatma/hız düğmesine basın. Peeling başlığı dönmeye başlar. Yavaş hız ile başlanmayı tavsiye ederiz. Hızlı hız kademesini seçmek için açma/kapatma/hız düğmesine tekrar basın.
6. Vücut fırçasını, cildiniz üzerinde nazikçe daireler çizerek hareket ettirin. Ayaklardan başlayın ve yukarı yönde bacaklarınıza, kalçaınıza, karnınıza, sırtınıza, kollarınıza ve ellerinize hareket ettirin. Vücut fırçasını yüzde ya da genital bölgede KULLANMAYIN. Vücut fırçası ile sırtınıza ulaşmakta zorlanıyorsanız, ilave tutamağı kullanın. Uygulama esnasında rahatsızlık hissederseniz uygulamayı bırakın ya da hız kademesini düşürün.



Uyarı

Uygulamanın rahatsız edici olmaması için döner fırça başlığını cildinize fazla bastırmayın. Cildinizin bir kısmı üzerinde 20 saniyeden fazla tutmayın.

7. Peeling uygulamasını sonlandırmak için açma/kapatma/hız düğmesine tekrar basın. Vücut fırçası kapanır.
8. Ardından cildinizi her türlü kalıttan arındırmak için yüzünüzü suyla iyice yıkayın.
9. Cildinizi bir havluyla kurulayın ve ardından eşit, dairesel hareketlerle bir nemlendirici krem sürün.
10. Başlığı her kullanımdan sonra suyla iyice temizleyin.

8. Temizlik ve bakım

8.1 Başlıkların temizlenmesi



DİKKAT

Temizlemeye başlamadan önce başlığı vücut fırçasından çıkarın.

- Başlığı her kullanımdan sonra suyla iyice temizleyin.

8.2 Vücut fırçasının temizlenmesi

- Vücut fırçasını yalnızca belirtilen şekilde temizleyin.
- Vücut fırçasını kullandıktan sonra yumuşak, hafif nemli bir bez ile silin. Cihaz çok kirliyse, bezi hafif sabunlu su ile nemeledirebilirsiniz. Aşındırıcı temizlik maddesi kullanmayın.
- Vücut fırçasını darbelerden, nemden, tozdan, kimyasallardan, aşırı sıcaklık değişikliklerinden ve çok yakın ısı kaynaklarından (soba, kalorifer radyatörü) koruyun.

8.3 Başlıkların değiştirilmesi

- İdeal bir cilt temizliği sağlamak için, başlıkları 4 aylık kullanımdan sonra değiştirmenizi tavsiye ediyoruz.

9. Bertaraf etme

- Kullanılmış, şarjı tamamen boşalmış şarj edilebilir piller özel işaretli toplama kutularına atılarak, özel çöp alma yerlerine veya elektrikli cihaz satıcılarına teslim edilerek bertaraf edilmelidir. Şarj edilebilir pillerin bertaraf edilmesi, yasal olarak sizin sorumluluğunuzdadır.
- 5 civatanın kapaklarını çıkararak ve sökerek şarj edilebilir pilleri vücut fırçasından çıkarın.
- Bu işaretler, zararlı madde içeren şarj edilebilir pillerin üzerinde bulunur:
Pb = Pili kurşun içerir
Cd = Pili kadmiyum içerir
Hg = Pili civa içerir



Çevreyi korumak için, kullanım ömrü dolan cihaz evsel atıklarla beraber bertaraf edilmemelidir.

Cihaz, ülkenizdeki uygun atık toplama merkezleri aracılığıyla bertaraf edilebilir. Cihaz, elektrikli ve elektronik hurda cihazlarla ilgili AB direktifine (WEEE - Waste Electrical and Electronic Equipment) uygun şekilde bertaraf edilmelidir.

Bertaraf etme ile ilgili sorularınızı, ilgili yerel makamlara iletebilirsiniz.

Cihazın şarj edilebilir pili ayrı olarak bertaraf edilmelidir. Şarj edilebilir pil evsel atıklarla bertaraf edilmemelidir.

Bertaraf etme konusunda bilgi edinmek için lütfen yetkili satıcınıza veya bertaraf etme konusunda yetkili olan kamu kuruluşuna başvurun.



10. Aksesuarlar ve yedek parçalar

Yetkili satıcılardan veya ilgili servis adreslerinden (bk. servis adresleri listesi) tedarik edilebilir.

Fırça tipi	Kullanım amacı	Değiştirme	Ürün veya sipariş numarası
Temizlik başlığı	Günlük temizlik	4 ay sonra	605.14
Peeling başlığı	Duş altında nazik peeling	4 ay sonra	605.15

11. Sorunların giderilmesi

Sorun	Çözüm
Cihaz şarj olmuyor	Elektrik adaptörünün çalışan bir prize takılı olduğundan emin olun. Hepsinin bağlantısını doğru şekilde yaptıysanız ve cihaz hala şarj edilemiyorsa müşteri hizmetlerine başvurun.
Cihaz açılmıyor.	Cihazı kullanma talimatında açıklandığı gibi şarj edin. Eğer cihaz hala açılmıyorsa, müşteri hizmetlerine başvurun.
Cihaz önceden olduğu gibi iyi temizlemiyor	Başlığın fırçaları aşınmış. Başlığı değiştirin. Yedek başlıklarınız kalmadıysa hemen sipariş verebilirsiniz (bk. "11 Yedek parçalar ve yıpranan parçalar").

Yaşadığınız sorun burada açıklanmamışsa, müşteri hizmetlerimize başvurun.

12. Teknik veriler

Güç kaynağı	
Giriş:	100–240 V~; 50/60 Hz; 0,2 A
Çıkış:	5,0 V — 0,5 A; 2,5 W
Çalışır durumdaki ortalama verim:	≥ 74,80 %
Sıfır yükte güç tüketimi:	≤ 0,082 W
Ölçüler	Başlıklı cihaz: 7,2 x 10 x 10 cm Tutamak: 39 x 9,7 x 3,9 cm
Ağırlık	Başlıklı cihaz: yakl. 270 g Tutamak: yakl. 140 g
Şarj edilebilir pil:	
Kapasite	800 mAh
Nominal voltaj	3,7 V
Tip tanımı	Li-Ion

13. Garanti / Servis

Beurer GmbH, Söflinger Straße 218, D-89077 Ulm (aşağıda "Beurer" olarak anılacaktır) bu ürün için aşağıdaki koşullar çerçevesinde ve aşağıda açıklanan kapsamda bir garanti sunmaktadır.

Aşağıdaki garanti koşulları, satıcının müşteri ile yaptığı satış sözleşmesinden doğan yasal garanti yükümlülüklerini etkilemez.

Garanti, yasalarla zorunlu kılınan sorumlulukların kapsamında herhangi bir kısıtlamaya neden olmaksızın geçerlidir.

Beurer, bu ürünün kusursuz bir şekilde çalıştığını ve eksiksiz olduğunu garanti eder.

Yeni ve kullanılmamış bir ürünün müşteri tarafından satın alınmasıyla başlayan ve dünya genelinde geçerli olan garanti süresi 3 yıldır.

Bu garanti sadece tüketici olarak müşteri tarafından satın alınan ve bireysel amaçlarla sadece evde kullanılan ürünler için geçerlidir.

Alman yasaları geçerlidir.

Bu ürünün garanti süresi içinde aşağıda belirtilen hükümler uyarınca eksiksiz olmadığı veya çalışma açısından kusurlu olduğu saptanırsa, Beurer bu garanti koşulları kapsamında ücretsiz bir ikame ürün teslimatı veya onarım gerçekleştirmeyle yükümlüdür.

Müşteri bir garanti talebinde bulunmak istediğinde önce yerel satıcıya başvuracaktır: Servis adreslerinin olduğu ekteki "Uluslararası Servis" listesini inceleyin.

Bu durumda müşteriye, garanti işlemlerinin yürütülmesiyle ilgili olarak örneğin ürünün nereye gönderileceği ve hangi belgelerin gerekli olduğu gibi ayrıntılı bilgiler verilecektir.

Garanti talebi ancak müşterinin

- faturanın/satın alma belgesinin bir kopyasını ve
- orijinal ürünü

yetkili bir Beurer iş ortağına sunabilmesi halinde işleme konabilir.

Aşağıdaki durumlar kesinlikle bu garanti kapsamının dışındadır:

- Ürünün normal kullanımından veya tüketiminden kaynaklanan aşınmalar ve yıpranmalar;
- Bu ürün ile birlikte teslim edilen ve usulüne uygun kullanıldığında da yıpranabilecek veya tükenebilecek aksesuar parçaları (örneğin piller, şarj edilebilir piller, manşetler, contalar, elektrotlar, aydınlatma malzemeleri, başlıklar ve nebulizatör aksesuarları);
- Kullanım kılavuzundaki bilgiler dikkate alınmadan ve/veya usulüne uygun olmayan bir şekilde kullanılan, temizlenen, depolanan veya bakımı yapılan ürünler ve Beurer tarafından yetkilendirilmemiş bir servis merkezi veya müşterinin kendisi tarafından açılan, onarılan veya üzerinde değişiklik yapılan ürünler;
- Ürünün üreticiden müşteriye nakliyesi sırasında oluşan hasarlar;
- İkinci kalite ürün veya kullanılmış ürün olarak satın alınan ürünler;
- Bu üründeki bir kusurdan kaynaklanan müteakip hasarlar (ancak bu durumda ürün sorumluluğu veya yasal zorunlu sorumluluk hükümleri uyarınca tüketici hakları olabilir).

Onarım veya komple değişim garanti süresini hiçbir şekilde uzatmaz.



Внимательно прочтите инструкцию по применению, сохраните ее для последующего использования, храните в доступном для других пользователей месте и следуйте ее указаниям.

⚠ ПРЕДУПРЕЖДЕНИЕ

- Прибор предназначен для домашнего/индивидуального пользования. Использование прибора в коммерческих целях запрещено.
- Данный прибор может использоваться детьми старше 8 лет, а также лицами с ограниченными физическими, сенсорными или умственными способностями либо с недостаточными знаниями и опытом в том случае, если эти лица находятся под присмотром или проинструктированы о безопасном применении прибора и возможных опасностях.
- Не позволяйте детям играть с прибором.
- Очистка и техническое обслуживание детьми допускается только под присмотром взрослых.
- Если провод сетевого питания прибора поврежден, его необходимо утилизировать. Если он несъемный, необходимо утилизировать весь прибор.
- Ни в коем случае не открывайте прибор и не ремонтируйте его самостоятельно, поскольку надежность его работы в этом случае не гарантируется. Несоблюдение этого требования ведет к потере гарантии.

Многоуважаемый покупатель!

Мы рады тому, что Вы выбрали товар из нашего ассортимента. Изделия нашей компании являются продуктами высочайшего качества, используемые для измерения веса, артериального давления, температуры тела, частоты пульса, в области мягкой терапии и массажа.

С дружескими пожеланиями
сотрудники компании **Beurer**

Для ознакомления

Щетка для тела FC 55 компании **Beurer** с вращающимися насадками разработана специально для очистки кожи тела. Щетка оснащена обычной насадкой для очистки и насадкой для пилинга. Насадка для пилинга позволяет проводить мягкий пилинг, что обеспечивает сияние и мягкость кожи.

При помощи этой щетки Вы сможете не только очищать кожу тела, но и одновременно стимулировать ее кровоснабжение. Щетка для тела является водонепроницаемой (класс защиты IPX7), поэтому ее можно безопасно использовать в душе или в ванной.

У прибора имеется две ступени скорости: медленное и быстрое вращение.

Содержание

1. Комплект поставки	51	8. Ремонт и очистка.....	55
2. Пояснения к символам.....	51	8.1 Очистка насадок	55
3. Использование по назначению.....	52	8.2 Очистка щетки для тела	55
4. Предостережения и указания по технике безопасности	52	8.3 Замена насадок.....	55
5. Описание прибора.....	53	9. Утилизация	55
6. Ввод в эксплуатацию.....	53	10. Аксессуары и запасные детали	56
6.1 Зарядка аккумулятора щетки для тела	53	11. Что делать при возникновении проблем?	56
6.2 Установка ручки	54	12. Технические характеристики	56
7. Применение	54	13. Гарантия/сервисное обслуживание	56
7.1 Очищение.....	54		
7.2 Пилинг	55		











1. Комплект поставки







Проверьте комплектность поставки и убедитесь в том, что на картонной упаковке нет внешних повреждений. Перед использованием убедитесь в том, что прибор и принадлежности к нему не имеют видимых повреждений; освободите их от упаковочных материалов. При возникновении сомнений не используйте прибор и обратитесь к продавцу или в сервисную службу по указанному адресу.

1 x щетка для тела	1 x ручка
1 x насадка для очистки	1 x сетевой адаптер
1 x насадка для пилинга	1 x инструкция по применению

2. Пояснения к символам

В данной инструкции по применению и на приборе используются следующие символы.

	ПРЕДОСТЕРЕЖЕНИЕ Предупреждает об опасности травмирования или ущерба для здоровья.
	ВНИМАНИЕ Обращает внимание на возможность повреждения прибора/принадлежностей.
	Подходит для использования во время приема ванны или душа.
	Соблюдайте инструкцию по применению.
	Прибор имеет двойную защитную изоляцию.
	Утилизация прибора в соответствии с директивой ЕС по отходам электрического и электронного оборудования — WEEE (Waste Electrical and Electronic Equipment).
	Изготовитель
	Указание Важная информация
	Применяйте только в закрытых помещениях
	Утилизировать упаковку в соответствии с предписаниями по охране окружающей среды

	Это изделие соответствует требованиям действующих европейских и национальных директив.
	Продукция прошла подтверждение соответствия требованиям технических регламентов ЕАЭС.
+  -	Полярность
	Постоянный ток
	Импульсный блок питания
	Устойчивый к короткому замыканию защитный трансформатор
	Энергоэффективность уровня 6
IP20	Защита от проникновения твердых тел диаметром 12,5 мм и более

3. Использование по назначению

Щетка для тела предназначена исключительно для индивидуального пользования, ее использование в медицинских и коммерческих целях запрещается. Используйте щетку для тела исключительно на коже человека. НЕ используйте щетку для тела на лице и в интимной зоне! НЕ используйте щетку для тела на животных! Не допускается использование прибора детьми младше 8 лет! Щетка для тела предназначена только для использования в целях, описанных в настоящей инструкции по применению. Изготовитель не несет ответственности за ущерб, причиненный вследствие ненадлежащего использования прибора или халатного обращения с ним. НЕ пользуйтесь щеткой для тела в случаях, соответствующих одному или нескольким из следующих предупредительных указаний.

4. Предостережения и указания по технике безопасности

ПРЕДОСТЕРЕЖЕНИЕ

Перед использованием прибора внимательно прочтите указания по технике безопасности. Несоблюдение следующих указаний может привести к материальному ущербу или травмам. Сохраните эту инструкцию по применению и держите ее в месте, доступном для других пользователей. Передавайте прибор другим пользователям вместе с инструкцией по применению.

ПРЕДОСТЕРЕЖЕНИЕ

- Опасность удушья упаковочным материалом! Не давайте упаковочный материал детям.
- Перед использованием проверьте прибор и принадлежности к нему на наличие видимых повреждений. При возникновении сомнений не используйте прибор и обратитесь к продавцу или в сервисную службу по указанному адресу.
- Не допускайте попадания воды на сетевой адаптер.

ПРЕДОСТЕРЕЖЕНИЕ

НЕ используйте щетку для тела:

- на потрескавшейся коже;
- на открытых ранах;
- при наличии кожных заболеваний или раздражений;
- сразу после приема солнечных ванн;
- в период приема медикаментов, содержащих стероиды.

Обращение с аккумуляторами

- При попадании жидкости из аккумулятора на кожу или в глаза необходимо промыть соответствующий участок большим количеством воды и обратиться к врачу.
- Опасность взрыва! Не бросайте аккумуляторы в огонь.
- Не разбирайте, не открывайте и не разбивайте аккумуляторы.
- Используйте только те зарядные устройства, которые указаны в инструкции по применению.

- Перед использованием аккумулятора необходимо правильно зарядить. Необходимо всегда соблюдать указания изготовителя и/или информацию, приведенную в данной инструкции по применению.
- Перед первым использованием полностью зарядите аккумулятор.
- Чтобы максимально продлить срок службы аккумулятора, заряжайте его полностью не реже 2 раз в год.

ВНИМАНИЕ

Ремонт электроприборов должен выполняться только специалистами. Неквалифицированное выполнение ремонта влечет за собой значительную опасность для пользователя. В случае неисправности или повреждения прибора обратитесь за квалифицированной помощью в специализированную мастерскую.

5. Описание прибора

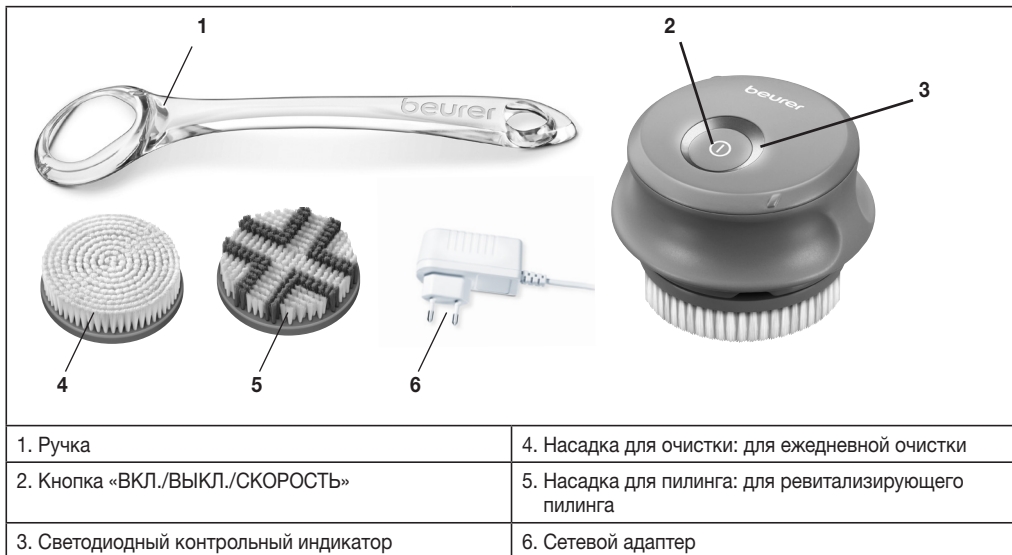

6. Ввод в эксплуатацию

6.1 Зарядка аккумулятора щетки для тела

Зарядите прибор перед первым использованием (время зарядки — 2 часов).

ПРЕДОСТЕРЕЖЕНИЕ

Перед началом зарядки убедитесь, что Ваши руки и сетевой адаптер сухие.

Для зарядки аккумулятора щетки для тела выполните следующие действия.

1. Убедитесь в том, что щетка выключена.
2. Подключите щетку для тела к сетевому адаптеру.
3. Вставьте сетевой адаптер в соответствующую розетку.
4. Во время зарядки светодиодные индикаторы включения/выключения/скорости загораются попеременно, по кругу. Как только щетка для тела зарядится полностью, светодиодные индикаторы включения/выключения/скорости начнут светиться непрерывно.

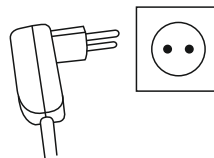
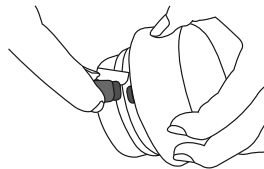

Выбор и установка насадки

В комплект прибора входят 2 разных насадки.

Насадка для очистки: для ежедневной очистки

Насадка для пилинга: для пилинга под душем и в ванной, для мягкого удаления ороговевших частичек кожи

5. Осторожно установите выбранную насадку на щетку как показано на рисунке — она должна зафиксироваться со щелчком.

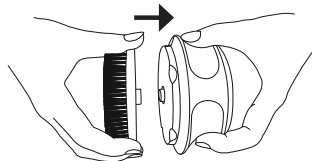

6. Для снятия насадки после использования осторожно потяните ее.

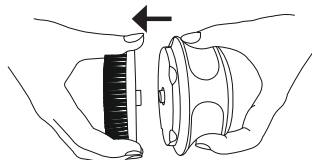

6.2 Установка ручки

Вы можете также установить на щетку ручку. С помощью ручки Вы сможете легко добраться до труднодоступных участков (например, спины).

Чтобы зафиксировать щетку на ручке, поверните щетку как показано на рисунке.

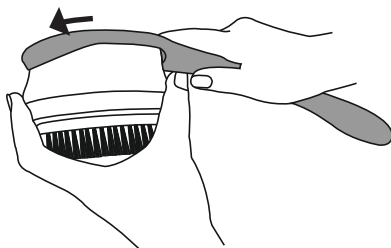

7. Применение

7.1 Очищение

Насадка для очистки идеально подходит для ежедневного очищения кожи тела.

Чтобы начать очищение, выполните следующие действия.

1. Убедитесь, что на щетке установлена насадка для очистки.
2. Для включения щетки для тела нажмите кнопку ВКЛ./ВЫКЛ./СКОРОСТЬ. Насадка начнет вращаться. Мы рекомендуем начинать с медленной скорости воздействия. Чтобы переключить на быструю скорость, снова нажмите кнопку ВКЛ./ВЫКЛ./СКОРОСТЬ.
3. Мягко водите щеткой по коже круговыми движениями. Начните со ступней и постепенно поднимайтесь выше от ног, ягодиц, живота, спины к груди, рукам и ладоням. **НЕ** используйте щетку на лице и в интимной зоне! Если Вы не достаете до спины, используйте входящую в комплект ручку. Если использование щетки вызывает неприятные ощущения, прервите ее работу или уменьшите скорость.

Указание

Чтобы процедура вызывала только приятные ощущения, не прижимайте вращающуюся насадку к коже слишком сильно. Очищайте каждый участок кожи максимум 20 секунд.

4. Чтобы завершить очищение, снова нажмите кнопку ВКЛ./ВЫКЛ./СКОРОСТЬ. Прибор выключится.

7.2 Пилинг

Насадка для пилинга отлично подходит для мягкого пилинга и удаляет отмершие или сухие частички кожи. Проводите пилинг не чаще 2 раз в неделю. Всегда проводите пилинг в душе или в ванной.

Чтобы начать пилинг, выполните следующие действия.

1. Убедитесь, что на щетке установлена насадка для пилинга.
2. Смочите насадку для пилинга.
3. Смочите кожу.
4. Нанесите гель для душа или очищающий лосьон на насадку для пилинга.
5. Для включения щетки для тела нажмите кнопку ВКЛ./ВЫКЛ./СКОРОСТЬ. Насадка для пилинга начнет вращаться. Мы рекомендуем начинать с медленной скорости воздействия. Чтобы переключить на быструю скорость, снова нажмите кнопку ВКЛ./ВЫКЛ./СКОРОСТЬ.
6. Мягко водите щеткой по коже круговыми движениями. Начните со ступней и постепенно поднимайтесь выше от ног, ягодиц, живота, спины к груди, рукам и ладоням. НЕ используйте щетку на лице и в интимной зоне! Если Вы не достаете до спины, используйте входящую в комплект ручку. Если использование щетки вызывает неприятные ощущения, прервите ее работу или уменьшите скорость.



Указание

Чтобы процедура вызывала только приятные ощущения, не прижимайте вращающуюся насадку к коже слишком сильно. Очищайте каждый участок кожи максимум 20 секунд.

7. Чтобы завершить пилинг, снова нажмите кнопку ВКЛ./ВЫКЛ./СКОРОСТЬ. Прибор выключится.
8. Тщательно промойте обрабатываемую область водой, чтобы удалить возможные остатки загрязнений с кожи.
9. Осторожно промокните кожу полотенцем и затем плавными круговыми движениями нанесите увлажняющий крем.
10. После каждого применения тщательно промывайте насадку водой.

8. Ремонт и очистка

8.1 Очистка насадок



ВНИМАНИЕ

Перед тем как начать очистку, снимите насадку с прибора.

- После каждого применения тщательно промывайте насадку водой.

8.2 Очистка щетки для тела

- Очищайте щетку для тела только указанным способом.
- После использования очищайте прибор управления мягкой, слегка влажной салфеткой. При сильном загрязнении салфетку можно смочить слабым мыльным раствором. Не используйте абразивные чистящие средства.
- Щетку для тела следует предохранять от ударов, влажности, пыли, химикатов, сильных колебаний температуры и не держать ее вблизи источников тепла (печей, радиаторов отопления).

8.3 Замена насадок

- Для оптимальной очистки кожи рекомендуется менять насадки после 4 месяцев использования.

9. Утилизация

- Утилизируйте использованные и полностью разряженные батарейки в контейнеры со специальной маркировкой, сдавайте в пункты приема спецотходов или в магазины электрооборудования. В соответствии с законом Вы обязаны осуществлять утилизацию аккумуляторов.

- Извлеките аккумулятор из щетки для тела: снимите крышки и открутите 5 винтов под ними.

- Эти знаки предупреждают о наличии в аккумуляторах следующих токсичных веществ:

Pb = свинец;

Cd = кадмий;

Hg = ртуть.



В интересах охраны окружающей среды по завершении срока службы прибора нельзя утилизировать его вместе с бытовыми отходами.

Утилизация должна производиться через соответствующие пункты сбора в Вашей стране. Прибор следует утилизировать согласно директиве ЕС по отходам электрического и электронного оборудования — WEEE (Waste Electrical and Electronic Equipment).



При появлении вопросов обращайтесь в местную коммунальную службу, ответственную за утилизацию отходов.

Аккумулятор прибора необходимо утилизировать отдельно. Нельзя утилизировать аккумулятор вместе с бытовым мусором.

Для получения информации об утилизации свяжитесь с авторизованным продавцом или с соответствующими учреждениями.

10. Аксессуары и запасные детали

Приобретаются в пунктах розничной торговли или в соответствующих сервисных центрах (согласно списку сервисных центров).

Типы щеток	Назначение	Замена	Артикульный номер или номер для заказа
Насадка для очистки	Ежедневная очистка	Через 4 месяца	605.14
Насадка для пилинга	Мягкий пилинг под душем	Через 4 месяца	605.15

11. Что делать при возникновении проблем?

Проблема	Меры по ее устранению
Прибор не заряжается	Убедитесь в том, что сетевой адаптер подключен к работающей розетке. Если Вы все подключили правильно, а прибор все равно не заряжается, обратитесь в сервисную службу.
Прибор не включается	Зарядите прибор, как описано в данной инструкции по применению. Если прибор все равно не включается, обратитесь в сервисную службу.
Качество очистки при помощи прибора ухудшилось.	Щетинки насадки изношены. Замените насадку. Если у Вас не осталось запасных насадок, их можно заказать (см. главу 11 «Запасные части и детали, подверженные быстрому износу»).

Если Вы не нашли информацию о возникшей проблеме, свяжитесь с нашей сервисной службой.

12. Технические характеристики

Электропитание Входная мощность: Выходная мощность:	100–240 В~; 50/60 Гц; 0,2 А 5,0 В — 0,5 А; 2,5 W
Средняя эффективность на предприятии:	≥ 74,80 %
Потребляемая мощность при нулевой нагрузке:	≤ 0,082 W
Размеры	Прибор с насадкой: 7,2 x 10 x 10 см Ручка: 39 x 9,7 x 3,9 см
Вес	Прибор с насадкой: ок. 270 г Ручка: ок. 140 г
Аккумулятор: Емкость Номинальное напряжение Тип батареи	800 мА·ч 3,7 В литий-ионная

13. Гарантия/сервисное обслуживание

Более подробная информация по гарантии/сервису находится в гарантийном/сервисном талоне, который входит в комплект поставки.



Należy dokładnie przeczytać i zachować niniejszą instrukcję obsługi, a także przechowywać ją w miejscu dostępnym dla innych użytkowników i przestrzegać zawartych w niej wskazówek.

OSTRZEŻENIE

- Urządzenie jest przeznaczone wyłącznie do stosowania w domu/do celów prywatnych, a nie do celów komercyjnych.
- Urządzenie może być obsługiwane przez dzieci od 8 roku życia oraz osoby o ograniczonej sprawności fizycznej, ruchowej i umysłowej lub nieposiadające doświadczenia i wiedzy w zakresie jego obsługi tylko wtedy, gdy znajdują się one pod nadzorem lub otrzymały instrukcje dotyczące bezpiecznego korzystania z urządzenia i są świadome zagrożeń wynikających z jego użytkowania.
- Dzieciom nie wolno bawić się urządzeniem.
- Czyszczenie i konserwacja urządzenia nie mogą być przeprowadzane przez dzieci, chyba że znajdują się one pod opieką osoby dorosłej.
- Jeśli kabel zasilający urządzenia ulegnie uszkodzeniu, należy go zutylizować. Jeśli nie ma możliwości wyjęcia kabla, należy zutylizować urządzenie.
- W żadnym wypadku nie wolno samodzielnie otwierać ani naprawiać urządzenia, gdyż może to zakłócić jego prawidłowe działanie. Nieprzestrzeżenie powyższych zasad powoduje utratę gwarancji.

Szanowni Klienci,

bardzo dziękujemy za wybór jednego z naszych wyrobów. Nazwa naszej firmy oznacza wysokiej jakości wyroby, dokładnie sprawdzone w zakresie zastosowań w obszarach nagrzewania, pomiarów masy ciała, ciśnienia krwi, temperatury ciała, tętna, łagodnej terapii, masażu i powietrza.

Z poważaniem,
Zespół firmy Beurer

Informacje ogólne

Szczotka do ciała FC 55 firmy Beurer z obrotowymi nasadkami szczotkującymi została zaprojektowana specjalnie do oczyszczania skóry. Szczotka jest wyposażona w standardową nasadkę oczyszczającą oraz nasadkę peelingującą. Za pomocą nasadki peelingującej można wykonać delikatny peeling ciała i w ten sposób zapewnić skórze promienny i gładki wygląd.

Szczotka do ciała pozwala nie tylko oczyścić skórę, ale również poprawić jej ukrwienie. Jest ona wodoodporna (stopień ochrony IPX7) i można z niej korzystać zarówno pod prysznicem, jak i w wannie. Możliwe jest ustawienie dwóch poziomów prędkości szczotki do ciała: niskiej i wysokiej.

Spis treści

1. Zawartość opakowania	58	8. Czyszczenie i konserwacja	62
2. Objaśnienie symboli.....	58	8.1 Czyszczenie nasadek	62
3. Użytkowanie zgodne z przeznaczeniem.....	59	8.2 Czyszczenie szczotki do ciała	62
4. Ostrzeżenia i wskazówki dotyczące bezpieczeństwa.....	59	8.3 Wymiana nasadek	62
5. Opis urządzenia.....	60	9. Utylizacja	63
6. Uruchomienie	60	10. Akcesoria i części zamienne.....	63
6.1 Ładowanie akumulatora szczotki do ciała	60	11. Postępowanie w przypadku problemów.....	63
6.2 Nakładanie uchwytu.....	61	12. Dane techniczne.....	63
7. Zastosowanie	61	13. Gwarancja/serwis	64
7.1 Zastosowanie do oczyszczania	61		
7.2 Zastosowanie do peelingu	62		











1. Zawartość opakowania







Zestaw należy sprawdzić pod kątem zewnętrznych uszkodzeń kartonowego opakowania oraz kompletności zawartości. Przed użyciem należy się upewnić, że urządzenie i akcesoria nie mają widocznych uszkodzeń, a wszelkie elementy opakowania zostały usunięte. W razie wątpliwości należy zaprzestać używania urządzenia i zwrócić się do dystrybutora lub podany adres działu obsługi klienta.

1 x szczotka do ciała	1 x uchwyt
1 x nasadka oczyszczająca	1 x zasilacz
1 x nasadka peelująca	1 x instrukcja obsługi

2. Objaśnienie symboli

W niniejszej instrukcji i na urządzeniu zastosowano następujące symbole:

	OSTRZEŻENIE Ostrzeżenie przed niebezpieczeństwem utraty zdrowia lub odniesienia obrażeń ciała
	UWAGA Ostrzeżenie przed niebezpieczeństwem uszkodzenia urządzenia lub akcesoriów
	Nadaje się do stosowania w wannie i pod prysznicem
	Należy przestrzegać instrukcji obsługi
	Urządzenie ma podwójną izolację ochronną
	Utylizacja zgodnie z dyrektywą WE w sprawie zużytego sprzętu elektrycznego i elektronicznego – WEEE (Waste Electrical and Electronic Equipment)
	Producent
	Wskazówka Ważne informacje
	Używać tylko w zamkniętych pomieszczeniach
	Opakowanie zutylizować w sposób przyjazny dla środowiska

	Niniejszy produkt spełnia wymagania obowiązujących dyrektyw europejskich i krajowych.
	Produkty spełniają wymogi przepisów technicznych obowiązujących w Euroazjatyckiej Unii Gospodarczej.
+  -	Biegunowość
	Prąd stały
	Zasilacz
	Transformator bezpieczeństwa z zabezpieczeniem przeciwzwarciovym
	Klasa efektywności energetycznej 6.
IP20	Ochrona przed stałymi ciałami obcymi o średnicy 12,5 mm i większymi.

3. Użytkowanie zgodne z przeznaczeniem

Szczotka do ciała jest przeznaczona wyłącznie do użytku domowego, nie może służyć do celów medycznych ani komercyjnych. Należy jej używać wyłącznie do ciała ludzkiego. NIE należy używać szczotki do oczyszczania twarzy ani okolic intymnych. NIE należy stosować szczotki u zwierząt. Szczotka jest przeznaczona dla osób, które ukończyły 8 rok życia! Urządzenie jest przeznaczone do używania wyłącznie w celu określonym w niniejszej instrukcji obsługi. Producent nie ponosi odpowiedzialności za szkody wynikłe z nieprawidłowego lub lekkomyślnego użycia. NIE należy używać szczotki w przypadku wystąpienia poniższych przeciwwskazań.

4. Ostrzeżenia i wskazówki dotyczące bezpieczeństwa

OSTRZEŻENIE

Przed zastosowaniem szczotki do ciała należy dokładnie przeczytać wskazówki dotyczące bezpieczeństwa. Nieprzestrzeganie poniższych wskazówek może doprowadzić do obrażeń ciała i szkód materialnych. Należy zachować niniejszą instrukcję obsługi i zapewnić do niej dostęp innym użytkownikom. W razie przekazania urządzenia innym osobom należy dołączyć również instrukcję obsługi.

OSTRZEŻENIE

- Istnieje zagrożenie uduszeniem materiałem opakowania! Opakowanie należy trzymać z dala od dzieci.
- Przed użyciem należy sprawdzić urządzenie i akcesoria pod kątem widocznych uszkodzeń. W razie wątpliwości należy zaprzestać używania urządzenia i zwrócić się do dystrybutora lub pod podany adres działu obsługi klienta.
- Zasilacz należy trzymać z dala od wody.

OSTRZEŻENIE

NIE należy stosować szczotki:

- w przypadku popękanej skóry,
- na otwartych ranach,
- w przypadku chorób skóry lub jej podrażnienia,
- bezpośrednio po kąpieli słonecznej,
- w przypadku stosowania leków zawierających sterydy.

Wskazówki dotyczące postępowania z akumulatorami

- Jeśli dojdzie do kontaktu elektrolitu ze skórą lub oczami, należy natychmiast obficie przemyć zanieczyszczone miejsca wodą i bezzwłocznie uzyskać pomoc medyczną.
- Niebezpieczeństwo wybuchu! Nie wrzucać akumulatorów do ognia.
- Akumulatorów nie wolno rozmontowywać, otwierać ani rozdrabniać.
- Należy używać wyłącznie ładowarek wymienionych w instrukcji obsługi.
- Przed użyciem akumulatory należy odpowiednio naładować. Należy przestrzegać zaleceń producenta i danych zawartych w niniejszej instrukcji obsługi, dotyczących prawidłowego ładowania.
- Przed pierwszym użyciem należy całkowicie naładować akumulator.
- Aby zapewnić możliwie długi czas życia akumulatora, należy przynajmniej dwa razy w roku całkowicie go naładować.

UWAGA

Naprawy urządzeń elektrycznych mogą być przeprowadzane wyłącznie przez fachowców. Nieodpowiednio przeprowadzona naprawa może spowodować poważne zagrożenia dla użytkownika. W przypadku usterki lub uszkodzenia urządzenia jego naprawę należy zlecić specjalistycznemu zakładowi.

5. Opis urządzenia

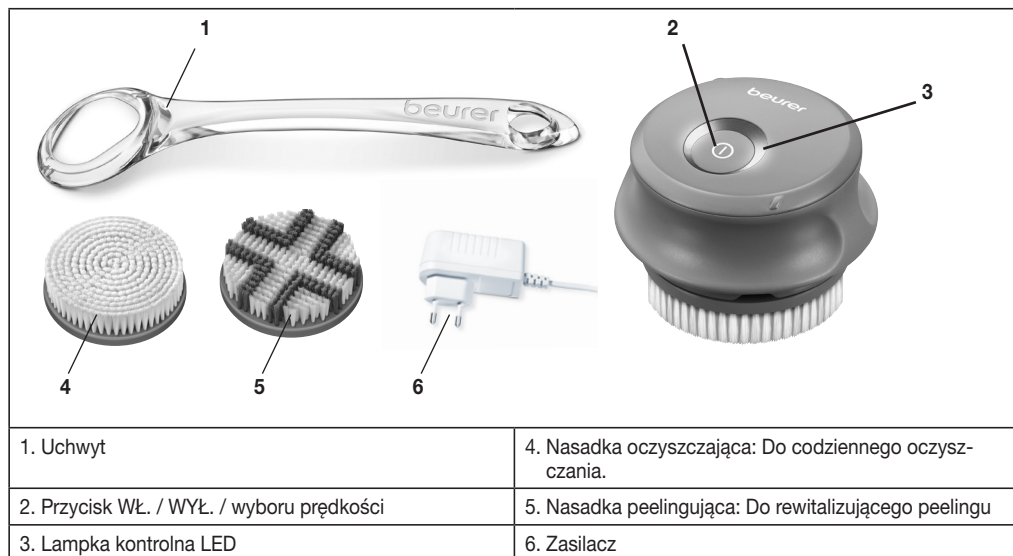

6. Uruchomienie

6.1 Ładowanie akumulatora szczotki do ciała

Przed pierwszym użyciem szczotki należy ładować akumulator przez 2 godziny.

OSTRZEŻENIE

Przed rozpoczęciem ładowania należy się upewnić, że dno oraz zasilacz są suche.

Aby naładować akumulator szczotki oczyszczającej, należy:

1. Upewnić się, że szczotka jest wyłączona.
2. Podłączyć szczotkę do zasilacza.
3. Podłączyć zasilacz do odpowiedniego gniazdka.
4. Podczas ładowania światła LED przycisku WŁ./WYŁ./wyboru prędkości migają w kółko na przemian. Po całkowitym naładowaniu szczotki do ciała świecą one światłem ciągłym.

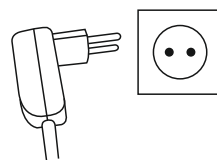
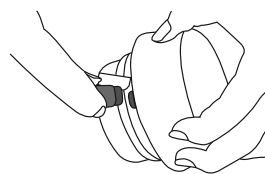

Wybrać i nałożyć nasadkę na szczotkę.

Urządzenie ma 2 różne nasadki.

Nasadka oczyszczająca: Do codziennego oczyszczania.

Nasadka peelingująca: Do peelingu pod prysznicem i w wannie, w celu delikatnego usuwania martwego naskórka.

5. Zamocować ostrożnie wymaganą nasadkę zgodnie z rysunkiem na szczotce do ciała, aż do wyraźnego, słyszalnego i odczuwalnego zatrzaśnięcia.

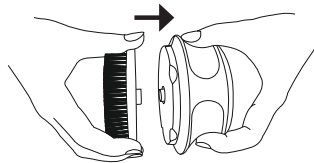

6. Aby po zakończeniu korzystania z urządzenia zdjąć nasadkę, należy ją ostrożnie ściągnąć ze szczotki.

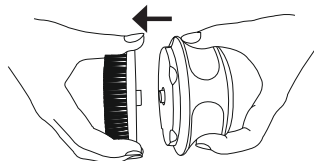

6.2 Nakładanie uchwytu

Na szczotce można także opcjonalnie zamocować uchwyt. Pozwala on łatwiej dosięgnąć do trudniej dostępnych miejsc (np. plecy).

Aby zamocować szczotkę w uchwycie, należy wkręcić ją w uchwyt zgodnie z rysunkiem.

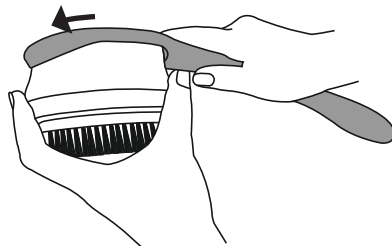

7. Zastosowanie

7.1 Zastosowanie do oczyszczania

Zastosowanie nasadki oczyszczającej jest idealne do codziennego oczyszczania skóry ciała.

Aby rozpocząć oczyszczanie, należy:

1. Upewnić się, że nasadka oczyszczająca jest zamocowana na szczotce do ciała.
2. Aby włączyć szczotkę do ciała, należy nacisnąć przycisk WŁ./WYŁ./wyboru prędkości. Nasadka oczyszczająca zacznie się obracać. Zalecamy rozpoczęcie od niskiej prędkości. Aby zwiększyć prędkość obrotową, należy ponownie nacisnąć przycisk WŁ. / WYŁ. / wyboru prędkości.
3. Delikatnie masować szczotką okrężnymi ruchami skórę ciała. Rozpocząć od stóp, a następnie przejść w górę do nóg, pośladków, brzucha, pleców, klatki piersiowej, ramion i dłoni. **NIE** należy używać szczotki do twarzy ani okolic intymnych. W przypadku trudności z sięgnięciem szczotką do pleców należy użyć dodatkowego uchwytu. Jeśli stosowanie szczotki wiąże się z nieprzyjemnymi odczuciami, należy zaprzestać jej użytkowania lub zmniejszyć poziom prędkości.

Wskazówka

Aby zabieg był przyjemny, należy unikać silnego dociskania obrotowej nasadki szczotki do skóry. Daną partię skóry należy masować przez maks. 20 sekund.

4. Aby zakończyć oczyszczanie, należy ponownie nacisnąć przycisk WŁ. / WYŁ. / wyboru prędkości. Szczotka do ciała wyłączy się.

7.2 Zastosowanie do peelingu

Nasadka peelująca nadaje się idealnie do delikatnego usuwania martwego lub suchego naskórka. Peeling należy wykonywać nie częściej niż 2 x w tygodniu. Zawsze należy go przeprowadzać pod prysznicem lub w wannie.

Aby rozpocząć peeling, należy:

1. Upewnić się, że nasadka peelująca jest zamocowana na szczotce do ciała.
2. Zwilżyć nasadkę peelującą.
3. Zwilżyć skórę.
4. Nanieść żel pod prysznic lub lotion oczyszczający bezpośrednio na włosie nasadki peelującej.
5. Aby włączyć szczotkę do ciała, należy nacisnąć przycisk WŁ./WYŁ./wyboru prędkości. Nasadka peelująca zacznie się obracać. Zalecamy rozpoczęcie od niskiej prędkości. Aby zwiększyć prędkość obrotową, należy ponownie nacisnąć przycisk WŁ. / WYŁ. / wyboru prędkości.
6. Delikatnie masować szczotką okrężnymi ruchami skórę ciała. Rozpocząć od stóp, a następnie przejść w górę do nóg, pośladków, brzucha, pleców, klatki piersiowej, ramion i dłoni. NIE należy używać szczotki do twarzy ani okolic intymnych. W przypadku trudności z sięgnięciem szczotką do pleców należy użyć dodatkowego uchwytu. Jeśli stosowanie szczotki wiąże się z nieprzyjemnymi odczuciami, należy zaprzestać jej użytkowania lub zmniejszyć poziom prędkości.

Wskazówka

Aby zabieg był przyjemny, należy unikać silnego dociskania obrotowej nasadki szczotki do skóry. Daną partię skóry należy masować przez maks. 20 sekund.

7. Aby zakończyć peeling, należy ponownie nacisnąć przycisk WŁ. / WYŁ. / wyboru prędkości. Szczotka do ciała wyłączy się.
8. Dokładnie umyć skórę wodą, aby usunąć wszystkie pozostałości martwego naskórka.
9. Osuszyć skórę ręcznikiem i nanieść krem nawilżający, wykonując równomierne, okrężne ruchy.
10. Po każdym użyciu nasadkę należy dokładnie wyczyścić wodą.

8. Czyszczenie i konserwacja

8.1 Czyszczenie nasadek

UWAGA

Przed przystąpieniem do czyszczenia należy zdjąć nasadkę ze szczotki.

- Po każdym użyciu nasadkę należy dokładnie wyczyścić wodą.

8.2 Czyszczenie szczotki do ciała

- Szczotkę do ciała należy czyścić tylko w podany sposób.
- Po zakończeniu użytkowania należy wyczyścić szczotkę miękką, lekko wilgotną ściereczką. W przypadku silniejszego zabrudzenia ściereczkę można również zwilżyć wodą z mydłem. Nie należy używać środków czyszczących do szorowania.
- Chronić szczotkę przed wstrząsami, wilgocią, kurzem, chemikaliami, dużymi wahaniami temperatury i zbyt blisko znajdującymi się źródłami ciepła (np. piec, grzejnik).

8.3 Wymiana nasadek

- Aby zapewnić optymalne oczyszczanie skóry ciała, zalecamy wymianę nakładek po 4 miesiącach użytkowania.

9. Utylizacja

- Zużyte, całkowicie rozładowane akumulatory należy wyrzucać do specjalnie oznakowanych pojemników zbiorczych albo przekazać do punktu zbiórki odpadów specjalnych lub do sklepu ze sprzętem elektrycznym. Na mocy obowiązujących przepisów prawa użytkownik jest zobowiązany do utylizacji akumulatorów.
- Akumulator należy wyjąć ze szczotki poprzez usunięcie osłon 5 śrub i ich odkręcenie.
- Na akumulatorach zawierających szkodliwe związki znajdują się następujące oznaczenia:
Pb = bateria zawiera ołów,
Cd = bateria zawiera kadm,
Hg = bateria zawiera rtęć.



Ze względu na ochronę środowiska naturalnego, po zakończeniu okresu eksploatacji urządzenia nie należy go wyrzucać wraz ze zwykłymi odpadami domowymi.

Utylizację należy zlecić w odpowiednim punkcie zbiórki w danym kraju. Urządzenie należy zutylizować zgodnie z dyrektywą WE o zużytych urządzeniach elektrycznych i elektronicznych – WEEE (Waste Electrical and Electronic Equipment).

W przypadku pytań należy zwrócić się do odpowiedniej instytucji odpowiedzialnej za utylizację.

Akumulator urządzenia wymaga osobnej utylizacji. Akumulatora nie wolno wyrzucać wraz z odpadami z gospodarstwa domowego.

Aby uzyskać informacje na temat utylizacji, należy skontaktować się z autoryzowanym sprzedawcą lub instytucją publiczną odpowiedzialną za usuwanie odpadów.



10. Akcesoria i części zamienne

Dostępne w handlu lub pod wskazanym adresem serwisu (wg listy adresowej serwisów).

Typ szczoteczki	Zastosowanie	Wymiana	Nr artykułu lub nr katalogowy
Nasadka oczyszczająca	Codzienne oczyszczanie	Po 4 miesiącach	605.14
Nasadka peelingująca	Delikatny peeling pod prysznice	Po 4 miesiącach	605.15

11. Postępowanie w przypadku problemów

Problem	Rozwiązanie
Urządzenie nie ładuje się	Upewnić się, że zasilacz jest podłączony do prawidłowo działającego gniazdka. Jeśli wszystko zostało właściwie podłączone, a urządzenie wciąż się nie ładuje, należy skontaktować się z serwisem.
Nie można włączyć urządzenia.	Naładować urządzenie zgodnie z opisem zawartym w niniejszej instrukcji obsługi. Jeśli nadal nie można włączyć urządzenia, należy skontaktować się z serwisem.
Urządzenie nie oczyszcza skóry tak dobrze jak na początku użytkowania	Włosie nasadki zużyło się. Wymienić nasadkę. W przypadku braku nasadki zapasowej można ją zamówić (patrz rozdział „11. Części zamienne i części ulegające zużyciu”).

Jeśli problem nie został wymieniony na liście, prosimy o kontakt z naszym działem obsługi klienta.

12. Dane techniczne

Zasilanie Prąd na wejściu: Prąd na wyjściu:	100–240 V~; 50/60 Hz; 0,2 A 5,0 V — 0,5 A; 2,5 W
Średnia wydajność podczas eksploatacji:	≥ 74,80 %
Pobór mocy przy braku obciążenia:	≤ 0,082 W
Wymiary	Urządzenie z nasadką: 7,2 × 10 × 10 cm Uchwyt: 39 × 9,7 × 3,9 cm
Waga	Urządzenie z nasadką: ok. 270 g Uchwyt: ok. 140 g
Akumulator: Pojemność Napięcie znamionowe Oznaczenie typu	800 mAh 3,7 V Li-Ion

13. Gwarancja/serwis

Firma Beurer GmbH, Söflinger Straße 218, D-89077 Ulm (zwana dalej „Beurer”) udziela gwarancji na ten produkt na następujących warunkach i w poniżej opisanym zakresie.

**Poniższe warunki gwarancji nie naruszają ustawowych zobowiązań gwarancyjnych sprzedającego wynikających z umowy kupna zawartej z kupującym.
Gwarancja obowiązuje również w sposób nienaruszający bezwzględnie obowiązujących przepisów dot. odpowiedzialności.**

Firma Beurer gwarantuje bezawaryjne działanie oraz kompletność niniejszego produktu.

Obowiązujący na całym świecie okres gwarancji obejmuje 3 lata/lat, licząc od zakupu nowego, nieużywanego produktu przez kupującego.

Niniejsza gwarancja dotyczy tylko produktów nabytych przez kupującego jako konsumenta wyłącznie w celach prywatnych w ramach użytku domowego.

Obowiązuje prawo niemieckie o ile jest to prawnie dopuszczalne.

Jeśli w okresie obowiązywania gwarancji produkt zostanie uznany za niekompletny lub wadliwy w działaniu zgodnie z poniższymi postanowieniami, firma Beurer bezpłatnie wymieni go lub naprawi zgodnie z niniejszymi warunkami gwarancji.

Jeśli kupujący chce zgłosić reklamację gwarancyjną, najpierw kontaktuje się z lokalnym dealerem: patrz załączona lista „Service International” z adresami serwisowymi.

Następnie kupujący otrzymuje dalsze informacje dot. rozpatrywania reklamacji gwarancyjnej, np. gdzie wysłać produkt i jakie dokumenty są wymagane

Roszczenie z tytułu gwarancji będzie rozpatrywane tylko wtedy, gdy kupujący może przedłożyć

- kopię faktury/paragon zakupu oraz
- oryginalny produkt

firma Beurer lub autoryzowanemu partnerowi firmy Beurer.

Niniejsza gwarancja wyraźnie nie obejmuje:

- zużycia wynikającego z normalnego użytkowania lub zużywania się produktu;
- dostarczanych z tym produktem akcesoriów, które zużywają się lub ulegają zużyciu podczas prawidłowego użytkowania (np. baterii, akumulatorów, mankietów, uszczelek, elektrod, źródeł światła, nakładek i akcesoriów inhalatora);
- produktów, które były używane, czyszczone, przechowywane lub konserwowane w niewłaściwy sposób i/lub niezgodnie z treścią instrukcji obsługi, a także produktów, które zostały otwarte, naprawione lub zmodyfikowane przez kupującego lub centrum serwisowe nieautoryzowane przez firmę Beurer;
- uszkodzeń powstałych podczas transportu między producentem a klientem lub między centrum serwisowym a klientem;
- produktów, które zostały zakupione jako artykuły grupy B („B-Ware”) lub jako artykuły używane;
- szkód następczych, które wynikają z wady tego produktu (w tym przypadku mogą jednak istnieć roszczenia z tytułu odpowiedzialności za produkt lub wynikające z innych bezwzględnie obowiązujących przepisów prawa dot. odpowiedzialności).

Naprawy lub całkowita wymiana w żadnym wypadku nie przedłużają okresu gwarancji.